

taurus

HOMELAND LASER

Automatic vacuum-cleaner

Robot aspirador

Aspirateur robot

Robot Aspirapolvere

Robot aspirador

Robot aspirador

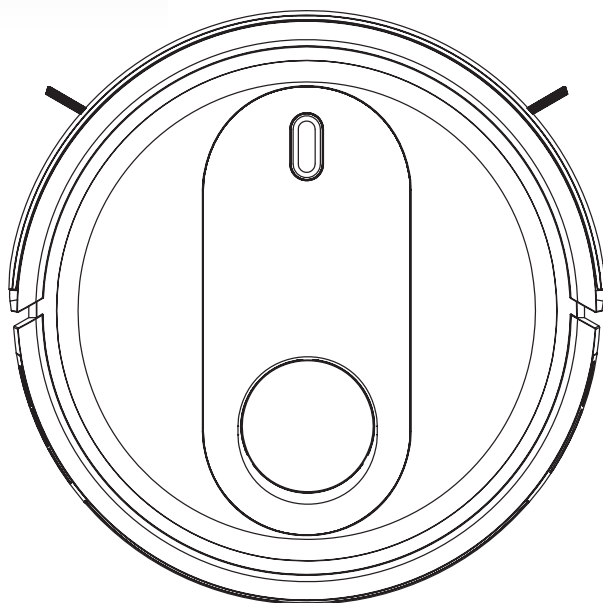

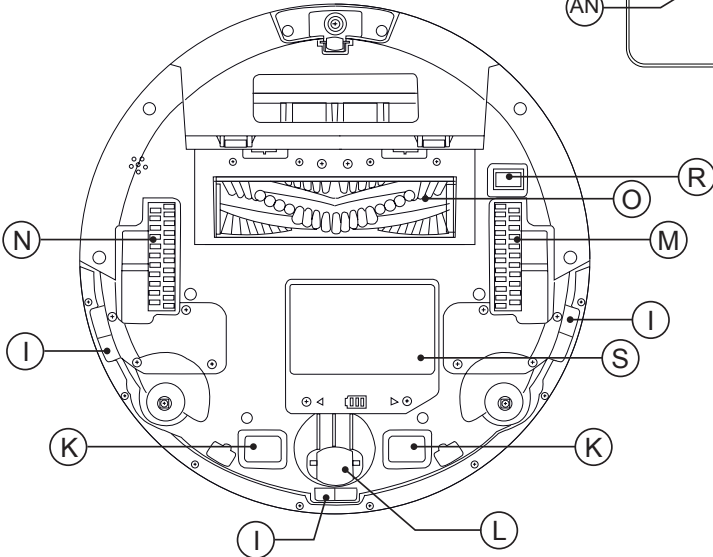
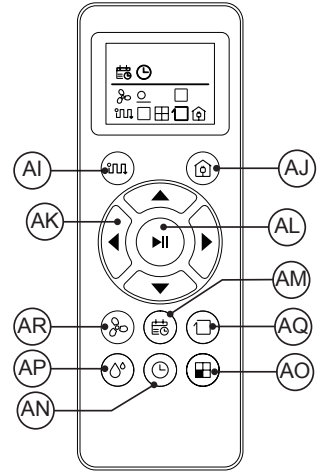
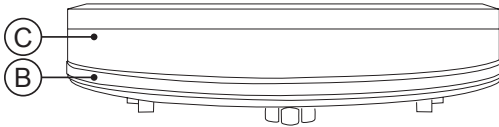
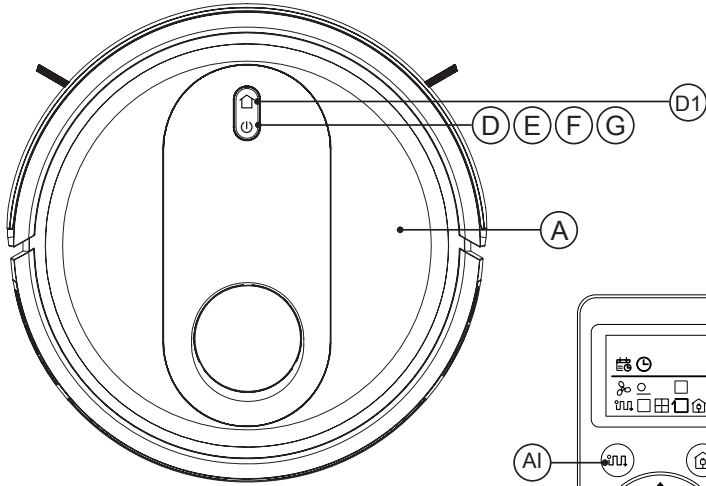

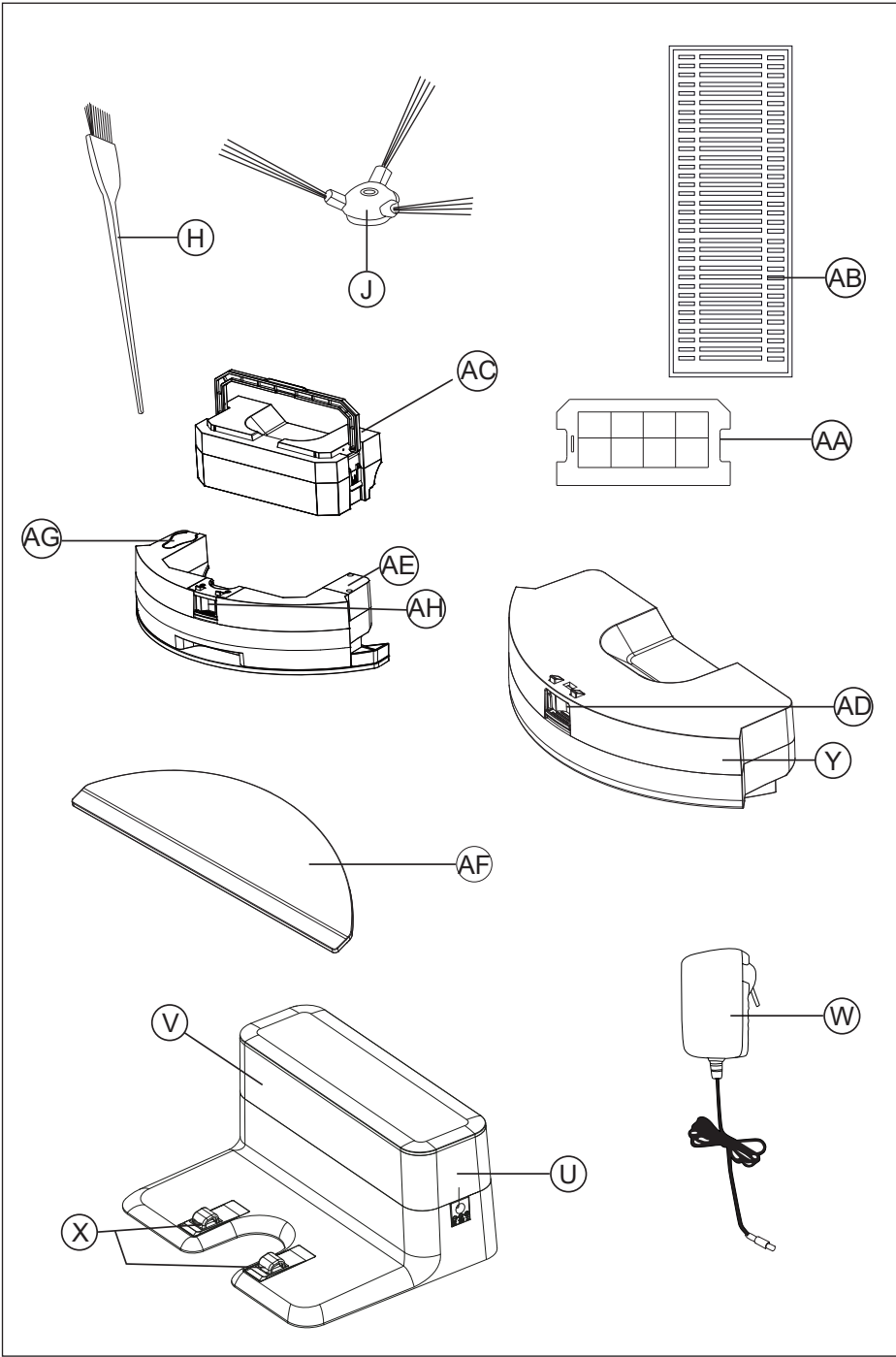

English

Robot Vacuum cleaner HOMELAND LASER

Dear customer,

Many thanks for choosing to purchase a TAURUS brand product.

Thanks to its technology, design and operation and the fact that it exceeds the strictest quality standards, a fully satisfactory use and long product life can be assured.

Read these instructions carefully before switching on the appliance and keep them for future reference. Failure to follow and observe these instructions could lead to an accident.

USE AND CARE:

- Do not use the appliance if its accessories are not properly fitted.
- Do not use the appliance to gather up water or any other liquid.
- Do not use the appliance if the on/off switch does not work.
- Respect the MAX level indicator.
- Remove the batteries from the appliance if you are not going to use it for some time.
- Store this appliance out of reach of children and/or persons with physical, sensory or reduced mental or lack of experience and knowledge.
- Do not work on areas where there are metal objects, such as nails and/or screws.
- Never vacuum hot or sharp objects (cigarette butts, ashes, nails, etc.).
- Do not open the battery/ies under any circumstances whatsoever.
- When the battery/ies is not in use, keep it away from other metal objects like paper clips, coins, keys, screws ... that could connect a terminal to another.
- Do not shortcircuit the battery terminals as this may cause an explosion or fire.
- The battery/ies should be stored at a temperature of below 40°C.

- Recharge the battery/ies only with the charger supplied by the manufacturer. A charger that is suitable for one type of battery may cause explosion or fire hazard when used with other battery/ies.
- Use the device only with the battery/ies for which has been specifically designed. The use of any other battery/ies s can cause an explosion or fire hazard.

SERVICE:

- Make sure that the appliance is serviced only by specialist personnel, and that only original spare parts or accessories are used to replace existing parts/accessories.
- CAUTION: There is a risk of fire if the appliance's cleaning is not done according to these instructions.
- Any misuse or failure to follow the instructions for use renders the guarantee and the manufacturer's liability null and void.

DESCRIPTION

TOP VIEW

- A Robot vacuum cleaner top cover
- B Antiscratch band
- C Front impact infrared sensor
- D Operation button
- D1 Button Go Home
- E Red light fixed or blinking error
- F Operating light
- G Charge light indicator.
- H Selfcleaning brush

BOTTOM VIEW

- I Antifall sensors
- J Side brushes
- K Load contact points
- L Swivel wheels
- M Right wheel
- N Left wheel
- O Main rotative brush
- R Power interuptor
- S Battery cover

CHARGING BASE

- U Charging base
- V Sensor base
- W Charger
- X Load contact points

DUST TANK

- Y Dust tank
- AA Textile prefilter
- AB EPA Filter
- AC Sponge Filter
- AD Dust container removal button

WATER TANK

- AE Water tank
- AF Microfiber mop
- AG Hermetic water tank lid
- AH Water tank removal button

REMOTE CONTROL

- AI MODE button
- AJ Button Cleaning mode Go Home
(returns to the charging station
automatically)
- AK Direction buttons
(up / down / right / left)
- AL Start button or stop
- AM Button to select the schedule
- AN Button to select the time
- AO Spiral Cleaning mode
- AP Washing Power
- AQ Edge cleaning mode
- AR Suction Power

NOTA: Insert 2 AAA batteries before using the remote control for the first time. Make sure that the positive and negative poles are located in the correct direction in the battery compartment.

If the model of your appliance does not have the accessories described above, they can also be bought separately from the Technical Assistance Service.

IMPORTANT:

- Cables or other objects on the ground can hinder the mobility of the robot. Remove these objects before using the robot vacuum cleaner.

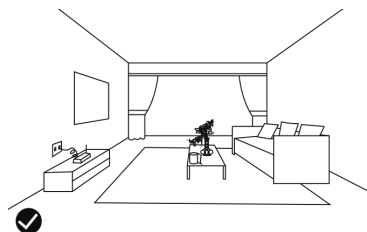

- Use the vacuum cleaner the robot only on short pile carpets.
- Furniture less than 8cm can block the robot. Lift the furniture if you need to clean this area.
- Put a safety barrier on the stairs to prevent it from falling in case the fall arrest sensors do not work properly.

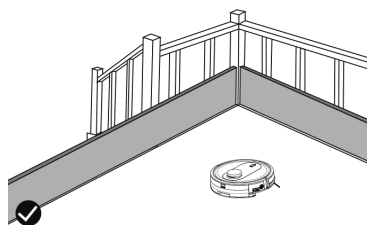

INSTALLATION

- Be sure to remove all packaging material from inside the appliance.

WIFI CONNECTION & DOWNLOADING THE APP

- To be able to use the Homeland Laser robot from anywhere, the Taurus Homeland App has to be downloaded.



SETUP:

- Download the Taurus Homeland App from the App Store or Google Play.
- Sign up using your email address and a password.
- Confirm registration using the verification code that will be sent to your email account.
- Create your home, name your home, establish

the geographical location and select the room where you are going to place the smart device.

- Add Homeland Laser by following the steps described in THE QUICK GUIDE.

LUMINOUS WI-FI INDICATOR:

- To connect the Robot to the Wi-Fi:
 - Press the button power interruptor (R).
 - Press the Operation button (D) until the button light flashes.

IMPORTANT:

- The device only supports a 2.4G Wi-Fi network.
- If the connection fails again, then check the following:
 - The robot is too far away from the router.
 - The Wi-Fi password is incorrect.
 - The Wi-Fi network is not 2.4GHz

CHARGING BASE POSITION:

- Connect the charger to the charging base.
- Place the load base flat and next to the wall.
- To receive a good signal, you must leave a radius of 1m to the right and left and 2 meters forward of the base.
- Connect to the power.

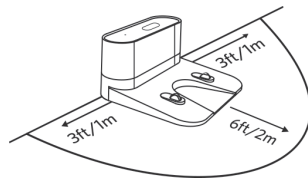

INSTALL SIDE BRUSHES:

- Mount the side brushes on the bottom of the robot by pressing the brushes into its slot.

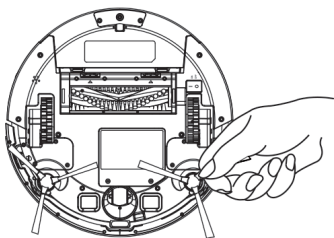

- Press the operation button (D) to awaken the robot.

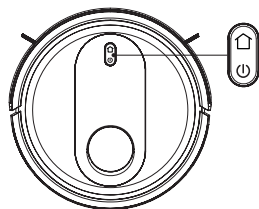

- Press the operation button (D) to start cleaning, you can also start cleaning by pressing the button (AL) on the remote control.

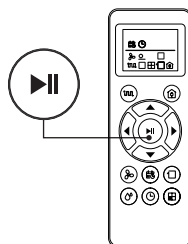

BATTERY CHARGE:

- Warning: A new battery does not come with a full charge and must be fully charged before using the device for the first time.
- Charge the battery at room temperature between 4 and 40°C.
- Turn on the ON / OFF button located on the bottom of the robot.

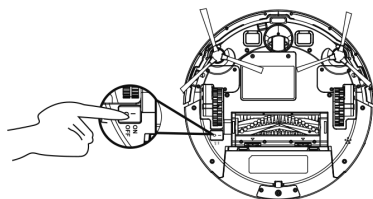

- Put the robot in the charging base and ensure that the automatic charging poles are aligned correctly.

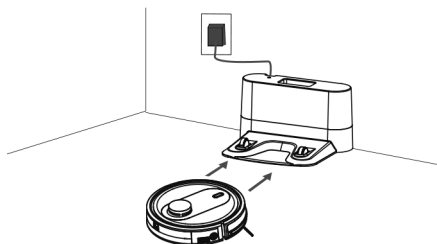

- Operation button (D): the red LED will light blinking. When the LED stops blinking the robot is loaded. Load the robot for 4 hours before the first use.

ACTIVATE THE ROBOT

- Before starting use, ensure that the power switch (R) is on.

NOTE: If the battery is about to run out, the robot will return to the charging base automatically to recharge.

NOTE: If the load base is inaccessible, the robot can not be recharged, it will return to the initial situation and the cleaning system will end. In this case, place the robot manually in the charging base so that it can be recharged correctly.

PAUSE THE ROBOT

- To stop the robot press the operation button (D) or press the on / off button (AL) on the remote control.

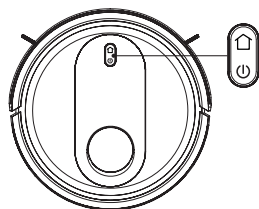

- To resume the cleaning cycle, press the operation button (D) again.
- For the robot to return to the charging base (U) press the Go Home button (AJ).

POWER OFF THE ROBOT

- To turn off the robot press the operation button (D) next until the operation indicator goes off.

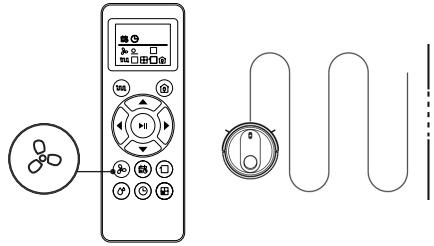
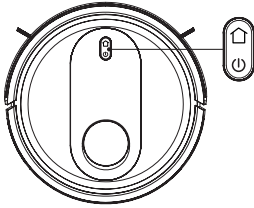

- MAX cleaning mode can only be activated during operation in AUTO cleaning mode.

CLEANING MODES

AUTO CLEANING MODE

- The robot starts to vacuum automatically and combines the different cleaning modes in one optimizing the cleaning of your home to the maximum. To use the AUTO cleaning mode, press the button (AI) on the remote control.

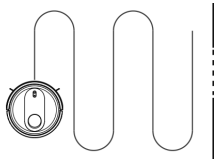

- When the cleaning cycle ends or if the battery runs out, it returns to the charging base automatically.

SPIRAL CLEANING MODE

- The robot starts vacuum at a particular point by spiraling outward approximately (1 meter) in diameter and then spiraling inward to where it started. To use the spiral cleaning mode, press the (AO) button on the remote control.

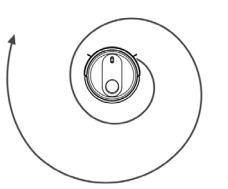

MAX CLEANING MODE

- The robot increases its suction power to provide a deeper cleaning.
- To use the MAX cleaning mode, press the (AR) button on the remote control.

EDGE CLEANING MODES

- Once the robot finishes cleaning the open areas of your floor, use the perimeter mode to make sure it has been cleaned along the walls and around the legs of the furniture.

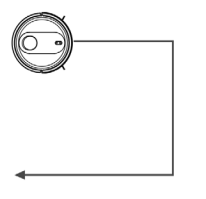

- If you prefer a faster cleaning of the edges, press the button (AP) on the remote control.

GO HOME MODE

- Mode of return to the charging base automatically when the robot detects that only 15% of the battery is left.

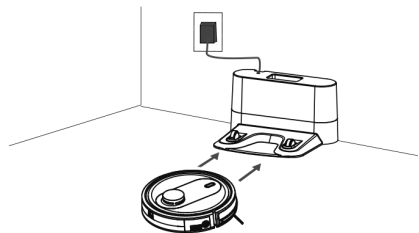

- To activate the Go Home mode, press the (AJ) button on the remote control.

WATER TANK ICONTROL MODE

- At the end of the suction process, you can change the dust deposit through the water tank (AE) to continue cleaning. The water tank works by dripping so the mop will moisten and

mop the floor.

- Open the hermetic lid of the tank (AG) and introduce water into the tank.

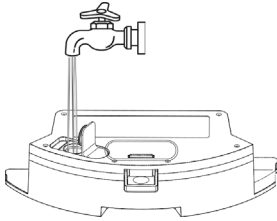

- Put the mop that is fastened securely.

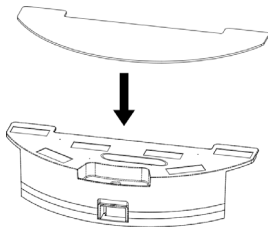

- Enter the water tank and select the cleaning mode you need.

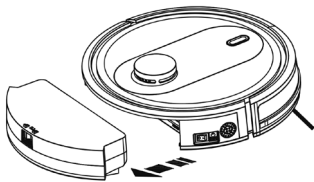

IMPORTANT:

- Do not use the mop outdoors.
- Remove the carpets to avoid damaging them.
- Before loading the robot, remove the water tank and the mop.

CLEANING SCHEDULE

- The robot vacuum cleaner has cleaning schedule settings that allow you to customize when you clean your home.
- These settings can only be confirmed via the remote control.

IMPORTANT:

- Make sure that the remote control is close to the robot while setting the clock or time.
- Make sure that the power switch is in the ON position.

1) CONFIGURE THE CLOCK OF THE REMOTE CONTROL

- Press the (AN) button on the remote control, the time selector starts blinking.

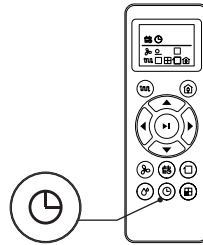

- Press the button ▲ to select the current day, press the (AL) button to confirm, and enter the setting.
- The hour (Hr) starts to flash, press the ▲ / ▼ button to set the time, press the ◀ / ▶ button to switch between hours and minutes, with each press, the time increases or decreases 1.
- Press the (AL) button in progress or stop the robot will beep when the time setting is completed.

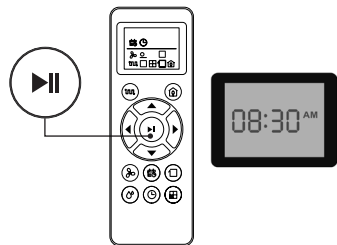

2) CONFIGURE THE CLEANING HOURS

- Press the (AM) button to select and the date will start flashing. If you don't select a date, the "SUN" indicator for the day of the week will start flashing (SUN, MON, TUE, WED, THU, FRI, SAT).

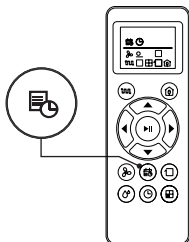

- Press ▲ / ▼ button to change the date. After setting, press the (AL) button to confirm and enter the time setting.
- The hour will begin to flash, press ▲ / ▼ button to adjust time, and press ◀ / ▶ to switch between hours and minutes. With each press, the time increases or decreases 1.
- Press the (AL) button in progress or stop the robot will beep when the time setting is completed.

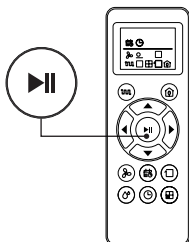

3) CANCEL THE SETTINGS OF THE CLEANING HOURS

- Press the (AM) button on the remote control for 4 seconds, the vacuum cleaner will emit a beep when the cleaning schedule confirmation is canceled.

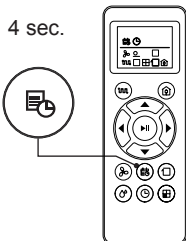

LED INDICATOR

LED LIGHT	ROBOT STATUS
Flashing blue	Charging

Solid blue	Standby / Cleaning / Fully charged
Off	Robot is off. To conserve power, the light automatically turns off when robot is not docked to the charging doc and has been inactive for 1 minute.
Blue light Flash Fast/Blue and Red light lash/Flashing Red/Beep	Robot has an error. Refer to the troubleshooting section "Anomalies" in this manual for solutions

MAINTENANCE

- Disconnect the battery charger from the mains and allow it to cool before undertaking any cleaning task.
- Clean the equipment with a damp cloth with a few drops of washingup liquid and then dry.
- Do not use solvents, or products with an acid or base pH such as bleach, or abrasive products, for cleaning the appliance.
- Do not let water or any other liquid get into the air vents to avoid damage to the inner parts of the appliance.
- Never submerge the appliance in water or any other liquid or place it under running water.
- Never submerge the connector in water or any other liquid or place it under running water.

HOMELAND LASER	CLEANING	REPLACEMENT FREQUENCY
Dust Bin	After each use	-
Filters	Once every week	Every 2 months
Rolling Brush	Once every week	Every 6-12 months
Side Brushes	Once every month	Every 3-6 months(or when visibly worn)
Sensors	Once every month	-
Charging Pins	Once every month	-
Swivel wheel	Once every month	-

EMPTYING THE POWDER TANK:

- Empty the dust container after each use.
- Uncouple the dust container from the appliance.

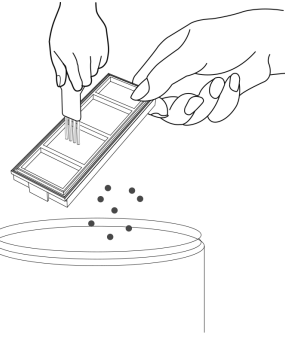
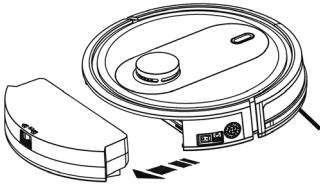

- Open the emptying lid of the tank where indicated by the arrows and pour its contents into an appropriate waste container.

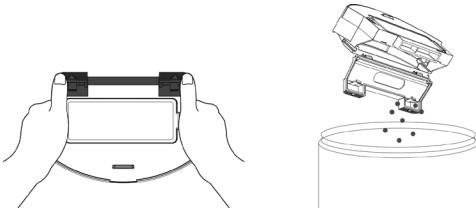

CHANGE OF BATTERY:

- Unscrew the screw of the battery cover and remove the cover.

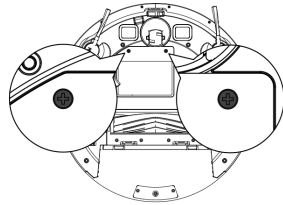

CHANGE OF FILTERS:

- Disconnect the powder container from the appliance.
- Open the lid of the filter compartment located in the upper part of the dust tank.

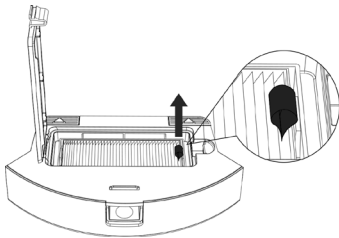

- Extract the filter and shake lightly to expose the dust.

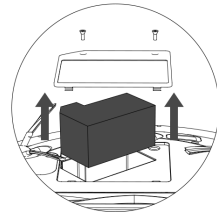

- Disconnect the plug between the battery and the robot.

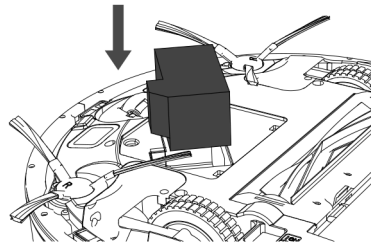

- Insert the new battery, connect it to the robot and close the lid.

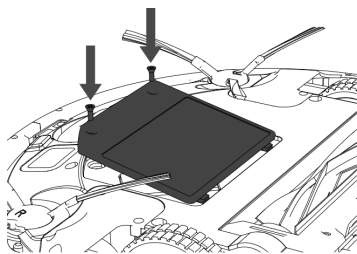

CLEANING MOP

- Remove the tank lid.
- Wash the mop with water and let it dry.

CLEANING ROBOT'S MAIN ROTATIVE BRUSH AND SIDE BRUSHES:

- Open the compartment lid, remove the brush and clean the compartment with a damp cloth.

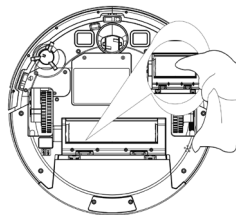

- Remove the side brushes using a damp cloth to clean them.

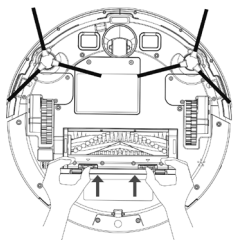

- Clean the central rotating brush. Cut the hair wrapped in the brush with the blade that includes the selfcleaning brush.

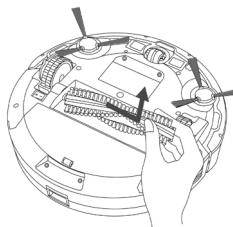

CLEANING ROBOT'S SWIVEL WHEEL:

- Remove the castor wheel and then use the selfcleaning brush to clean the dust.

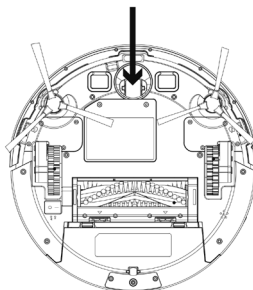

CLEANING ROBOT'S ANTIFALLING SENSORS:

- Para un buen funcionamiento de los sensores extrae el polvo a menudo con el cepillo de autolimpieza o un paño seco.

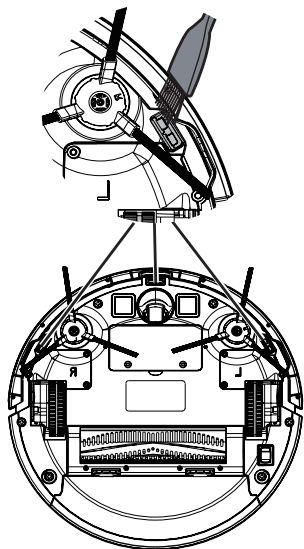

- Volver a colocar las piezas de fijación de los cepillos laterales.

CLEANING ROBOT'S LOAD CONTACT POINTS:

- Clean the automatic loading poles and load it with the cleaning cloth and a dry cloth.

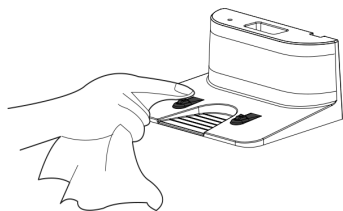

REPAIR

- Take the appliance to an authorised technical support service if product is damaged or other problems arise. Do not attempt to disassemble or repair the appliance yourself as this may be dangerous.

FOR EU PRODUCT VERSIONS AND/OR IN CASE THAT IT IS REQUESTED IN YOUR

COUNTRY:

ECOLOGY AND RECYCLABILITY OF THE PRODUCT

- The materials of which the packaging of this appliance consists are included in a collection, classification and recycling system. Should you wish to dispose of them, use the appropriate public recycling bins for each type of material.
- The product does not contain concentrations of substances that could be considered harmful to the environment.



This symbol means that in case you wish to dispose of the product once its working life has ended; take it to an authorised waste agent for the selective collection of Waste from Electric and Electronic Equipment (WEEE).



This symbol means that product may include a battery or batteries; user must to remove them before disposing of the product. Remember that batteries must be disposed of in duly authorised containers. Do not dispose of them in fire.

HOW TO REMOVE THE BATTERIES FROM THE INTERIOR OF THE DEVICE:

- CAUTION: It is important that the batteries are fully discharged prior to its withdrawal from the apparatus.
- CAUTION: the appliance must be disconnected from the supply mains when removing the batteries.
- To remove the batteries, once the life of the appliance, proceed as follows:
- Unscrew the screw of the battery cover and remove the cover.

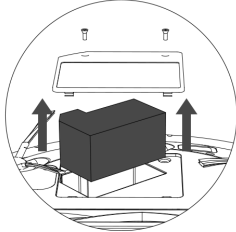
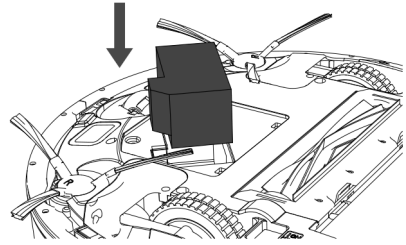
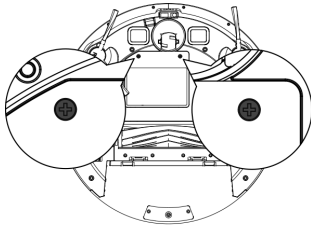

This appliance complies with Directive 2014/35/EU on Low Voltage, Directive 2014/30/EU on Electromagnetic Compatibility, Directive 2011/65/EU on the restrictions of the use of certain hazardous substances in electrical and electronic equipment and Directive 2009/125/EC on the ecodesign requirements for energy-related products.

- Disconnect the plug between the battery and the robot.

ANOMALIES

- In case of detecting any anomaly, check the following table:

STATUS	LIGHT COLOR	SOLUTION
Normal	The blue light is always on	
Recharging	The blue light flickers slowly	
Low power	The blue light flickers fast	
Abnormal bottom sensor	The red light flickers fast and ding-dong 20 seconds	Re-put the host back to the floor
Abnormal bumper switch	The red light flickers slowly and ding-dong 20 seconds	Check the sensitivity of the front bumper
Side brush overloaded	The red and blue light flickers slowly, and ding-dong 20 seconds.	Check the side brush
Drive wheel overloaded	The blue light flickers fast and ding-dong 20 seconds	Check the drive wheel
Abnormal fan	The red and blue light flickers fast, and ding-dong 20 seconds.	Check the fan
Abnormal roller brush	The blue light flickers slowly and ding-dong 20 seconds.	Check the roller brush

Español

Robot Aspirador HOMELAND LASER

Distinguido cliente:

Le agradecemos que se haya decidido por la compra de un producto de la marca TAURUS.

Su tecnología, diseño y funcionalidad, junto con el hecho de superar las más estrictas normas de calidad le comportarán total satisfacción durante mucho tiempo.

Leer atentamente este folleto de instrucciones antes de poner el aparato en marcha y guardarlo para posteriores consultas. La no observación y cumplimiento de estas instrucciones pueden comportar como resultado un accidente.

UTILIZACIÓN Y CUIDADOS:

- No usar el aparato si sus accesorios no están debidamente acoplados.
- No usar el aparato para recoger agua ni cualquier otro líquido.
- No usar el aparato si su dispositivo de puesta en marcha/paro no funciona.
- Respetar la indicación de nivel MAX.
- Retirar las pilas o baterías del aparato si no lo va a usar en mucho tiempo.
- Guardar este aparato fuera del alcance de los niños y/o personas con capacidades físicas, sensoriales o mentales reducidas o falta de experiencia y conocimiento.
- No actuar sobre áreas que contengan objetos metálicos tales como clavos y/o tornillos.
- No aspirar nunca objetos incandescentes o cortantes (colillas, cenizas, clavos...).
- No abrir la/s batería/s bajo ningún motivo.
- Cuando la/s batería/s no estén en uso, éstas deben mantenerse alejadas de otros objetos metálicos como clips para papeles, monedas, llaves, tornillos... que pudieran establecer conexión de un terminal a otro.
- Evite provocar un cortocircuito entre los terminales de la batería, ya que existe riesgo de explosión o incendio.
- Guardar la/s batería/s en lugares donde la temperatura no supere los 40°C.

- Recargue la/s batería/s solamente con el cargador suministrado por el fabricante. Un cargador que es adecuado para un tipo de baterías, puede ocasionar un peligro de explosión o incendio cuando es usado con otra/s batería/s.
- Use el aparato solamente con la/s batería/s por las que ha estado diseñado específicamente. El uso de cualquier otra/s batería/s puede ocasionar un peligro de explosión o incendio.

SERVICIO:

- Cerciorarse que el servicio de mantenimiento del aparato sea realizado por personal especializado, y que caso de precisar consumibles/recambios, éstos sean originales.
- **ADVERTENCIA:** Existe el riesgo de incendio en caso de que la limpieza del aparato no se realice conforme a estas instrucciones.
- Toda utilización inadecuada, o en desacuerdo con las instrucciones de uso, puede comportar peligro, anulando la garantía y la responsabilidad del fabricante.

DESCRIPCIÓN

VISTA SUPERIOR

- A Cubierta del robot aspirador
- B Banda antiralladuras
- C Sensor de infrarojos de impacto frontal
- D Botón de funcionamiento
- D1 Botón Go Home
- E Indicador luminoso rojo fijo o parpadeante de error
- F Indicador luminoso de funcionamiento
- G Indicador luminoso de carga.
- H Cepillo de autolimpieza

VISTA INFERIOR

- I Sensores de desnivel
- J Cepillos laterales
- K Puntos de contacto de carga
- L Rueda pivotante
- M Rueda derecha
- N Rueda izquierda
- O Cepillo rotativo central
- R Interruptor de alimentación
- S Tapa de la batería

BASE DE CARGA

- U Base de carga
- V Sensor de la base
- W Cargador
- X Puntos de contacto de carga

DEPÓSITO DE POLVO

- Y Depósito polvo
- AA Prefiltro téxtil
- AB Filtro EPA
- AC Filtro de esponja
- AD Botón de extracción del depósito de polvo

DEPÓSITO DE AGUA

- AE Depósito de agua
- AF Mopa de microfibra lavable
- AG Tapa hermética del depósito de agua
- AH Botón de extracción del depósito de agua

MANDO A DISTANCIA

- AI Botón Modo de limpieza AUTO
- AJ Botón Modo de limpieza Go Home (vuelve a la base de carga automáticamente)
- AK Botones de dirección (arriba/ abajo/ derecha /izquierda)
- AL Botón en marcha o paro
- AM Botón para seleccionar la hora
- AN Botón para seleccionar el horario
- AO Botón Modo de limpieza en espiral
- AP Potencia de fregado
- AQ Botón Modo de limpieza perimetral
- AR Botón Máxima succión en habitación y AUTO.

NOTA: Insertar 2 pilas AAA antes de usar el mando a distancia por primera vez. Asegúrese que el polo positivo y negativo están situados en la dirección correcta en el compartimento de las pilas.

En el caso de que su modelo de aparato no disponga de los accesorios descritos anteriormente, éstos también pueden adquirirse por separado en los Servicios de Asistencia Técnica

IMPORTANTE:

- Los cables o otros objetos que haya en el suelo

pueden dificultar la movilidad del robot. Retirar estos objetos antes de usar el robot aspirador.

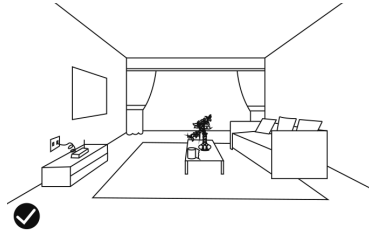

- Usar el aspirador el robot solo sobre alfombras de pelo corto.
- Los muebles inferiores a 8cm pueden bloquear el robot. Levantar los muebles si se necesita limpiar esta zona.
- Poner una barrera de seguridad en las escaleras para evitar que se caiga en caso de que los sensores anticaída no funcionen correctamente.

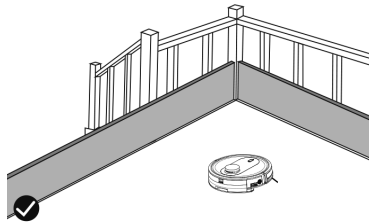

INSTALACIÓN

- Asegurarse de retirar todo material de empaque del interior del aparato.

CONEXIÓN WIFI Y DESCARGA DE LA APP

- Para poder usar el robot Homeland Laser desde cualquier lugar hay que descargar la App Taurus Homeland.



CONFIGURACIÓN:

- Descargar la App Taurus Homeland en App Store o Google Play.
- Regístrate con tu correo electrónico y una contraseña.
- Confirme el registro con un código de verificación que va a recibir en su cuenta de correo electrónico.
- Crea tu hogar, pon nombre a tu hogar, esta-

blece la ubicación geográfica y selecciona la habitación que vas a situar el dispositivo inteligente.

- Agregue Homeland Laser siguiendo los pasos descritos en LA GUÍA RÁPIDA.

INDICADOR LUMINOSO WI-FI:

- Para conectar el Robot con el Wi-Fi:
 - Presionar el interruptor de alimentación (R)
 - Presionar el botón de funcionamiento (D) hasta que la luz parpadee.

IMPORTANTE:

- Sólo admite la red de Wi-Fi de 2,4G.
- Si falla la conexión WIFI:
 - En caso de que la conexión falle de nuevo, compruebe lo siguiente:
 - El robot está demasiado lejos del router.
 - La contraseña Wi-Fi es incorrecta.
 - La red Wi-Fi no es de 2.4GHz siguiendo los siguientes pasos de LA GUIA RÁPIDA.

COLOCACIÓN DE LA BASE DE CARGA:

- Conectar el cargador a la base de carga.
- Poner la base de carga en plano y junto a la pared.
- Para recibir buena señal hay que dejar libres un radio de un 1m a la derecha y a la izquierda y 2 metros hacia delante de la base.

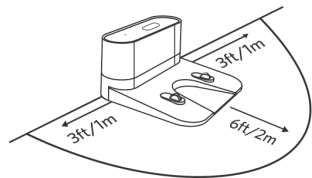

- Conectar a la corriente.

MONTAJE DE LOS CEPILLOS LATERALES:

- Montar los cepillos laterales en la parte inferior del robot presionando los cepillos en su ranura.

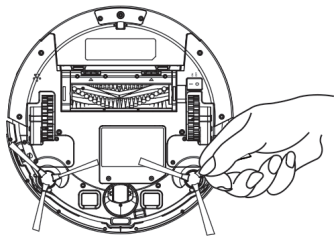

- Presione el botón de funcionamiento (D) para despertar el robot.

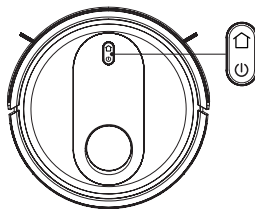

CARGA DE LA BATERÍA

- Advertencia: Una batería nueva no viene con carga completa y debe ser cargada al máximo antes de usar el aparato por primera vez.
- Cargar la batería a temperatura ambiente entre 4 y 40°C.
- Encender el botón de ON/OFF situado en la parte inferior del robot.

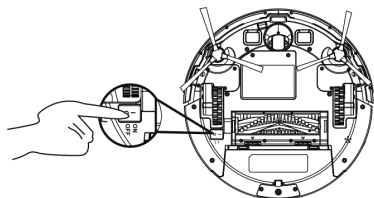

- Poner el robot en la base de carga y asegurar que los polos de carga automática están alineados correctamente.

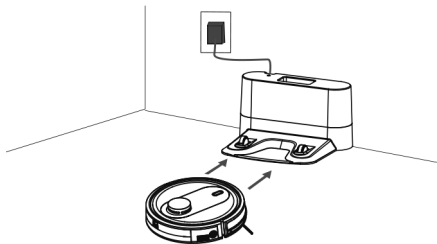

- Botón de funcionamiento (D): el LED de color rojo se iluminará parpadeando. Cuando el LED deja de parpadear el robot está cargado. Cargar el robot durante 4 horas antes del primer uso.

EMPEZAR LA LIMPIEZA

- Antes de empezar su uso, asegurar que el interruptor de alimentación (R) está encendido.

- Presione el botón de funcionamiento (D) para empezar a limpiar, también puede empezar a limpiar presionando el botón (AL) del mando a distancia.

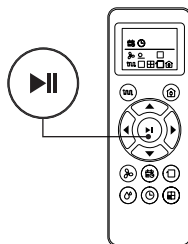

- NOTA: Si la batería se está a punto de agotar, el robot volverá a la base de carga automáticamente para recargarse.
- NOTA: Si la base de carga está inaccesible, el robot no se podrá recargar, volverá a la situación inicial y finalizará el sistema de limpieza. En este caso sitúe el robot manualmente en la base de carga para que pueda recargarse correctamente.

DETENER EL ROBOT

- Para detener el robot presione el botón de funcionamiento (D) o presione el botón en marcha o paro (AL) del mando a distancia.

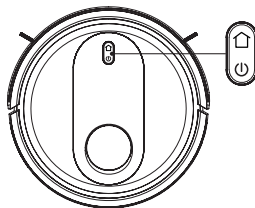

- Para reanudar el ciclo de limpieza presione el botón de funcionamiento (D) otra vez.
- Para que el robot vuelva a la base de carga (U) presiona el botón Go Home (AJ).

APAGAR EL ROBOT

- Para apagar el robot presione el botón de funcionamiento (D) seguidamente hasta que el indicador de funcionamiento se apague.

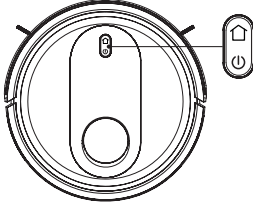

MODOS DE LIMPIEZA

MODO DE LIMPIEZA AUTO

- El robot empieza a aspirar de manera automática y combina los diferentes modos de limpieza en uno optimizando al máximo la limpieza de tu hogar. Para usar el modo de limpieza en AUTO presione el botón (AI) del mando a distancia.

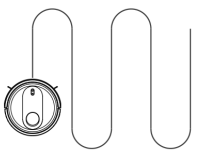

- Cuando termina el ciclo de limpieza o si la batería se agota vuelve a la base de carga automáticamente.

MODO DE LIMPIEZA EN ESPIRAL

- El robot empieza aspirar en un punto en concreto girando en espiral hacia afuera aproximadamente (1 metro) de diámetro y luego girando en espiral hacia adentro hasta donde empezó. Para usar el modo de limpieza en espiral presione el botón (AO) del mando a distancia.

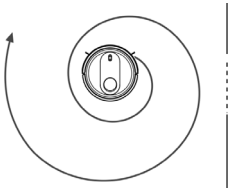

MODO DE LIMPIEZA MAX

- El robot aumenta su potencia de succión para proporcionar una limpieza más profunda.

- Para usar el modo de limpieza MAX presione el botón (AR) del mando a distancia.
- El modo de limpieza MAX solo se puede activar durante el funcionamiento en modo AUTO.

MODO DE LIMPIEZA PERÍMETRO

- Una vez que el robot termina de limpiar las áreas abiertas de su piso, usa el modo perímetro para asegurarse de que haya limpiado a lo largo de las paredes y alrededor de las patas de los muebles.

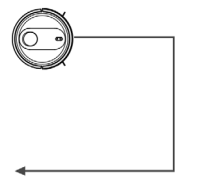

- Si prefiere una limpieza más rápida de los bordes, presione el botón (AP) del mando a distancia.

MODO DE GO HOME

- Modo de retorno a la base de carga automáticamente cuando el robot detecta que solo le queda un 15% de la batería.

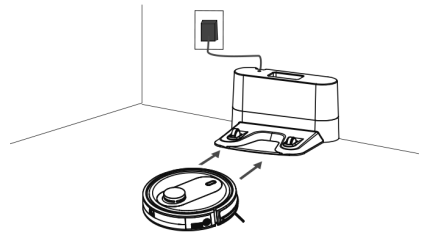

- Para activar el modo Go Home presione el botón (AJ) del mando a distancia.

MODO WATER TANK ICNTROL

- Al finalizar el proceso de aspiración se puede cambiar el depósito de polvo por el depósito de agua (AE) para continuar limpiando. El depósito de agua funciona por goteo por lo que la mopa se irá humedeciendo y fregando el suelo.

- 1) Abrir la tapa hermética del depósito (AG) e introducir agua en el depósito.

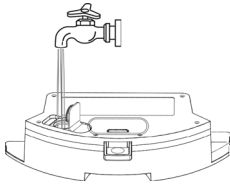

2) Poner la mopa que quede bien sujeta.

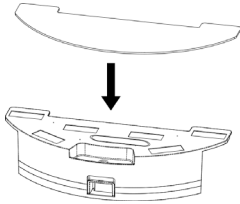

3) Introduce el depósito de agua y seleccione el modo de limpieza que necesite.

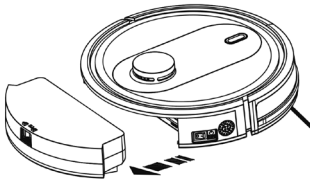

IMPORTANTE:

- No usar la mopa en exteriores.
- Retirar las alfombras para no estropearlas.
- Antes de cargar el robot retirar el depósito de agua y la mopa.

PROGRAMACIÓN DEL ROBOT ASPIRADOR

- El robot aspirador tiene configuraciones de programación de limpieza que le permiten personalizar cuando limpia su hogar.
- Estos ajustes solo se pueden configurar a través del mando a distancia.

IMPORTANTE:

- Asegúrese de que el control remoto esté cerca del robot mientras configura el reloj o el horario.
- Asegurese que el interruptor de alimentación está en posición ON.

1) CONFIGURA EL RELOJ DEL MANDO A DISTANCIA

- Presione el botón (AN) del mando a distancia, el selector de la hora empieza a parpadear.

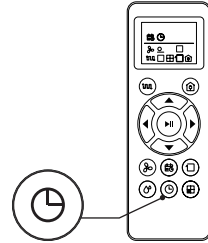

- Presione el botón ▲ para seleccionar el día actual, presione el botón (AL) para confirmar, y entrar al ajuste.
- La hora (Hr) comienza a parpadear, presione el botón ▲ / ▼ para ajustar el tiempo, presione el botón ◀ / ▶ para cambiar entre horas y minutos, con cada pulsación, el tiempo aumenta o disminuye 1.
- Presione el botón (AL) en marcha o paro el robot emitirá un pitido cuando la configuración de la hora esté completada.

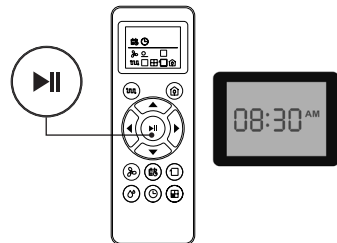

2) CONFIGURAR EL HORARIO DE LIMPIEZA

- Presione el botón (AM) del mando a distancia, el selector del horario empieza a parpadear.

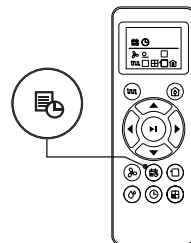

- Presione el botón ▲ / ▼ para cambiar la fecha. Después del ajuste, presione el botón (AL) para

confirmar y entrar al ajuste de tiempo.

- La hora comenzará a parpadear. Presione ▲ / ▼ para ajustar. y presione ◀ / ▶ para cambiar entre horas y minutos. Con cada pulsación, el tiempo aumenta o disminuye 1.
- Presione el botón (AL) en marcha o paro el robot emitirá un pitido cuando la configuración de la hora esté completada.

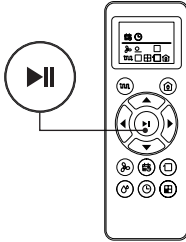

3) CANCELAR LA CONFIGURACIÓN DEL HORARIO DE LIMPIEZA

- Presione el botón (AM) del mando a distancia durante 4 segundos, el robot aspirador emitirá un pitido cuando la configuración del horario de limpieza esté cancelado.

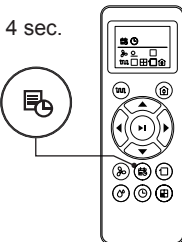

INDICADOR LED

INDICADOR LED	ESTADO DEL ROBOT
Luz azul parpadeando	Cargando la batería
Luz azul fija	En reposo / En marcha / Carga completada
Apagado	El robot está apagado. Para ahorrar energía, la luz se apaga automáticamente cuando el robot no está acoplado a la base de carga y ha estado inactivo durante 1 minuto.

Luz azul parpadeando rápido / Azul y Rojo parpadeando / Rojo parpadeando + Pitido	El robot tiene un error. Consulte la sección de solución de problemas "Anomalías" en este manual para obtener soluciones.
---	---

MANTENIMIENTO

- Desenchufar el cargador eléctrico de la red y dejarlo enfriar antes de iniciar cualquier operación de limpieza.
- Limpiar el aparato con un paño húmedo impregnado con unas gotas de detergente y secarlo después.
- No utilizar disolventes, ni productos con un factor pH ácido o básico como la lejía, ni productos abrasivos, para la limpieza del aparato.
- No deje entrar agua u otro líquido por las aberturas de ventilación para evitar daños en las partes operativas interiores del aparato.
- No sumergir el aparato en agua u otro líquido, ni ponerlo bajo el grifo.

No sumergir el conector en agua u otro líquido ni ponerlo bajo el grifo.

HOMELAND LASER	LIMPIEZA	FRECUENCIA DE REEMPLAZO
Depósito de polvo	Después de cada uso	-
Filtros	Una vez a la semana	Cada 2 meses
Cepillo rotativo	Una vez a la semana	Cada 6-12 meses
Cepillos laterales	Una vez al mes	Cada 3-6 meses o cuando este visiblemente deteriorado
Sensores	Una vez al mes	-
Puntos de contacto de carga	Una vez al mes	-
Rueda pivotante	Una vez al mes	-

VACIADO DEL DEPÓSITO DE POLVO:

- Vaciar el depósito de polvo después de cada uso.

- Desacoplar el depósito polvo del aparato.

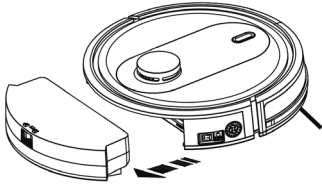

- Abrir la tapa de vaciado del depósito hacia donde indican las flechas y verter su contenido en un contenedor de basura apropiado.

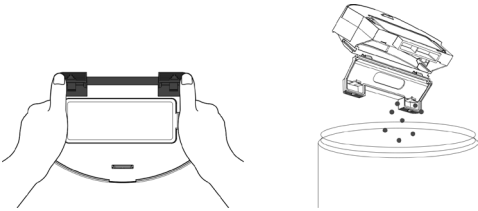

CAMBIO DE FILTROS:

- Desacoplar el depósito polvo del aparato.
- Abrir la tapa del compartimento de los filtros situado en la parte superior del depósito de polvo.

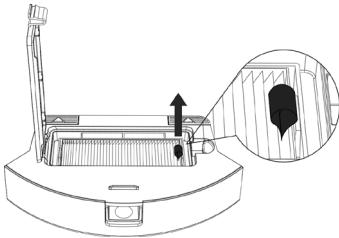

- Extraer el filtro y sacudir ligeramente para expulsar el polvo.

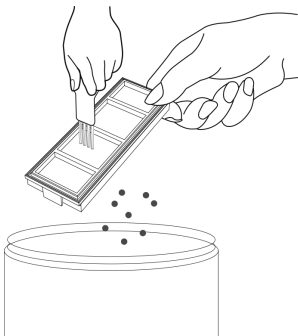

CAMBIO DE BATERIA:

- Desenroscar el tornillo de la tapa de la batería y retirar la tapa.

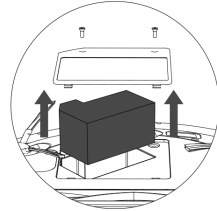
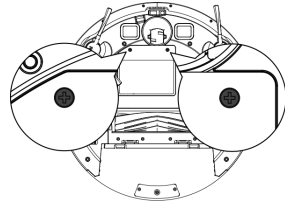

- Desconectar el enchufe entre la batería y el robot.

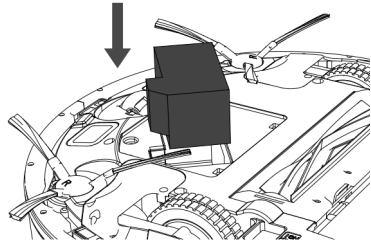

- Insertar la nueva batería, conectarla al robot y cerrar la tapa.

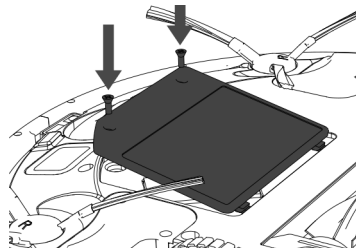

LIMPIEZA DE LA MOPA:

- Extraer la mopa del depósito.
- Lavar la mopa con agua y dejarla secar.

LIMPIEZA DEL CEPILLO ROTATIVO CENTRAL Y LOS CEPILLOS LATERALES:

- Abrir la tapa del compartimento, extraer el cepillo y limpiar el compartimento con un paño húmedo.

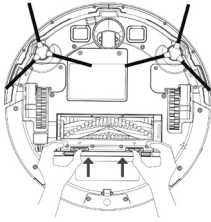

- Limpiar el cepillo rotatorio central. Corta el cabello enrollado en el cepillo con la cuchilla que incluye el cepillo de autolimpieza.

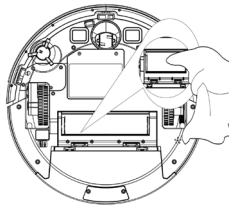
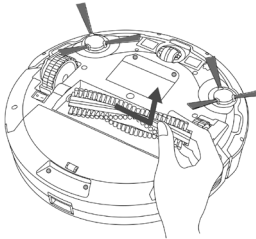

- Extrae los cepillos laterales usando un paño húmedo para limpiarlos.

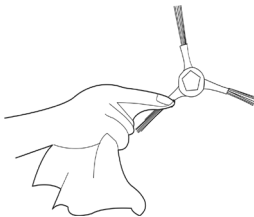

LIMPIEZA DE LA RUEDA PIVOTANTE:

- Extrae la rueda pivotante y luego usa el cepillo de autolimpieza para limpiar el polvo.

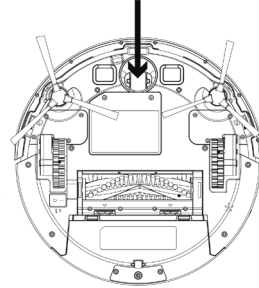

LIMPIEZA DE LOS SENSORES DE DESNIVEL:

- Para un buen funcionamiento de los sensores extrae el polvo a menudo con el cepillo de autolimpieza o un paño seco.

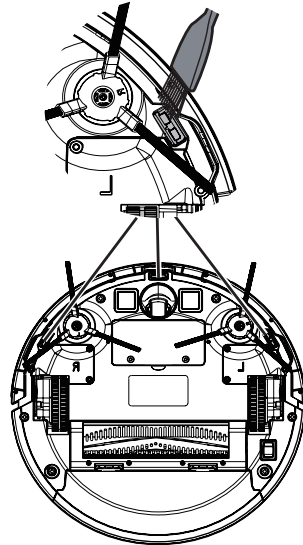

- Volver a colocar las piezas de fijación de los cepillos laterales.

LIMPIEZA DE LOS PUNTOS DE CONTACTO DE CARGA AUTOMÁTICA:

- Limpiar los polos de carga automática y la base de carga con el cepillo de autolimpieza y un paño seco.

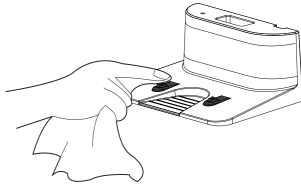

Este símbolo significa que el producto puede disponer de pilas o baterías en su interior, las cuales deben ser retiradas previamente antes de deshacerse del producto. Recuerde que las pilas/baterías deben depositarse en contenedores especiales autorizados. Y que nunca deben tirarse al fuego.

CONSUMIBLES

- En los distribuidores y establecimientos autorizados se podrán adquirir los consumibles (tales como; filtros, ...) para su modelo de aparato.
- Usar siempre consumibles originales, diseñados específicamente para su modelo de aparato.

REPARACIÓN

- En caso de avería llevar el aparato a un Servicio de Asistencia Técnica autorizado. No intente desmontarlo o repararlo ya que puede existir peligro.

PARA LAS VERSIONES EU DEL PRODUCTO Y/O EN EL CASO DE QUE EN SU PAÍS APLIQUE:

ECOLOGÍA Y RECICLABILIDAD DEL PRODUCTO

- Los materiales que constituyen el envase de este aparato, están integrados en un sistema de recogida, clasificación y reciclado de los mismos. Si desea deshacerse de ellos, puede utilizar los contenedores públicos apropiados para cada tipo de material.
- El producto está exento de concentraciones de sustancias que se puedan considerar dañinas para el medio ambiente.



Este símbolo significa que, si desea deshacerse del producto, una vez transcurrida la vida del mismo, debe depositarlo por los medios adecuados a manos de un gestor de residuos

autorizado para la recogida selectiva de Residuos de Aparatos Eléctricos y Electrónicos (RAEE).

COMO RETIRAR DE LAS BATERÍAS DEL INTERIOR DEL APARATO:

- Advertencia: Es importante que las baterías se encuentren completamente descargadas antes de proceder a su retirada del aparato.
- Advertencia: el aparato debe estar desconectado de la alimentación cuando se retiren las baterías.
- Para retirar las baterías, una vez finalizada la vida del aparato, proceder como sigue:
- Desenroscar el tornillo de la tapa de la batería y retirar la tapa.

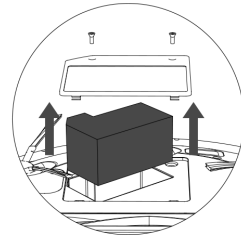
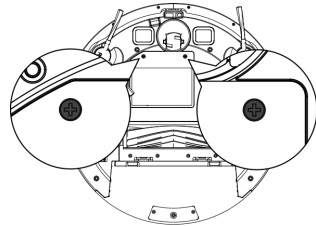

- Desconectar el enchufe entre la batería y el robot.

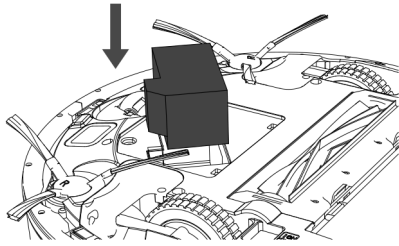

Este aparato cumple con la Directiva 2014/35/EU de Baja Tensión, con la Directiva 2014/30/EU de Compatibilidad Electromagnética, con la Directiva 2011/65/EU sobre restricciones a la utilización de determinadas sustancias peligrosas en aparatos eléctricos y electrónicos y con la Directiva 2009/125/EC sobre los requisitos de diseño ecológico aplicable a los productos relacionados con la energía.

ANOMALIAS

- En caso de detectar cualquier anomalía consulte la siguiente tabla:

ESTADO	COLOR LED	SOLUCIÓN
Normal	La luz amarilla siempre esta encendida	
Recarga	La luz amarilla parpadea lentamente	
Batería baja	La luz amarilla parpadea rápido	
Error sensores de caída	La luz roja está siempre encendida y los errores de transmisión de voz	Vuelve a poner el robot aspirador en el suelo.
Parachoques atascado	La luz roja está siempre encendida y los errores de transmisión de voz	Compruebe la sensibilidad del parachoques delantero.
Cepillo lateral sobrecargado	La luz roja está siempre encendida y los errores de transmisión de voz	Revisa el cepillo lateral.
Rueda motriz sobrecargada	La luz roja está siempre encendida y los errores de transmisión de voz	Verifique la rueda motriz.
Error en el ventilador	La luz roja está siempre encendida y los errores de transmisión de voz	Revisa el ventilador.
Error en cepillo central	La luz roja está siempre encendida y los errores de transmisión de voz	Revisa el cepillo central.

Français

Aspirateur Robot HOMELAND LASER

Cher Client,

Nous vous remercions d'avoir acheté un produit TAURUS.

Sa technologie, son design et sa fonctionnalité, outre sa parfaite conformité aux normes de qualité les plus strictes, vous permettront d'en tirer une longue et durable satisfaction.

Lire attentivement cette notice d'instructions avant de mettre l'appareil en marche, et la conserver pour la consulter ultérieurement. Le non-respect de ces instructions peut être source d'accident.

UTILISATION ET ENTRETIEN :

- Ne pas utiliser l'appareil si ses accessoires ne sont pas dûment accouplés.
- Ne pas utiliser l'appareil pour aspirer de l'eau ou autre liquide.
- Ne pas utiliser l'appareil si son dispositif de mise en marche/arrêt ne fonctionne pas.
- Respecter le niveau MAX.
- Retirer les piles ou les batteries de l'appareil si vous n'allez pas l'utiliser pendant un certain temps.
- Conserver cet appareil hors de portée des enfants ou des personnes ayant des capacités physiques, sensorielles ou mentales réduites ou présentant un manque d'expérience et de connaissances.
- Ne pas intervenir sur des zones contenant des objets métalliques tels que des clous et/ou vis.
- Ne jamais aspirer d'objets incandescents ou coupants (mégots, cendres, clous...)
- Ne jamais ouvrir la(les) batterie(s).
- Lorsque vous n'utiliserez pas la batterie, veillez à l'éloigner d'autres objets métalliques tels que des trombones, des monnaies, des clés, etc. qui pourraient connecter un pôle à l'autre.
- Évitez de provoquer un court-circuit entre les bornes de la batterie, puisqu'il existe un danger d'explosion ou d'incendie.
- Ne pas garder l'appareil dans un endroit où la température pourrait être supérieur à 40°C.

- Rechargez la(les) batterie(s) à l'aide du chargeur fourni par le fabricant. Un chargeur qui est approprié pour un certain type de batteries, peut causer un danger d'explosion ou d'incendie lorsqu'on l'utilise avec d'autres batteries.
- Utilisez uniquement les batteries qui ont été spécifiquement conçues pour cet appareil. L'usage de tout autre type de pile pourrait être source d'explosion ou d'incendie.

ENTRETIEN:

- Assurez-vous que le service de maintenance de l'appareil est réalisé par du personnel spécialisé, et que dans le cas où vous auriez besoin de pièces de rechange, celles-ci soient originales.
- AVERTISSEMENT : Si l'appareil ne se nettoie pas conformément au mode d'emploi, il pourrait exister un risque d'incendie.
- Toute utilisation inappropriée ou non conforme aux instructions d'utilisation annule la garantie et la responsabilité du fabricant.

DESCRIPTION

VUE SUPÉRIEURE

- A Capot de l'aspirateur robot
- B Bande anti-rayures
- C Détecteur infra-rouge d'impact frontal
- D Bouton de fonctionnement
- D1 Bouton Go Home
- E Voyant rouge fixe ou clignotant d'erreur
- F Voyant de fonctionnement
- G Voyant de charge
- H Brosse d'auto-nettoyage

VUE INFÉRIEURE

- I Détecteurs de dénivelé
- J Brosses latérales
- K Points de contact de charge
- L Roue pivotante
- M Roue droite
- N Roue gauche
- O Brosse rotative centrale
- P Couverture bac à poussière
- Q Serpillière en microfibre
- R Interrupteur d'alimentation
- S Couverture de la batterie

BASE DE CHARGEMENT

- U Base de chargement
- V Détecteur de la base
- W Chargeur
- X Points de contact de charge

BAC À POUSSIÈRE

- Y Bac à poussière
- AA Préfiltre textile
- AB Filtre EPA
- AC Filtre éponge
- AD Bouton d'extraction du bac à poussière

RÉSERVOIR D'EAU

- AE Réservoir d'eau
- AF Serpillière lavable en microfibre
- AG Couvercle hermétique du réservoir d'eau
- AH Bouton d'extraction du réservoir d'eau

TÉLÉCOMMANDE

- AI Bouton Mode nettoyage AUTO
- AJ Bouton Mode nettoyage Go Home (il revient à la base de chargement automatiquement)
- AK Touches de direction (vers le haut / le bas / la droite / la gauche)
- AL Bouton de marche/arrêt
- AM Bouton pour sélectionner l'heure
- AN Bouton pour sélectionner l'horaire
- AO Bouton Mode nettoyage en spirale
- AP Pouvoir de récurage
- AQ Bouton Mode périmètre
- AR Bouton aspiration maximale dans pièce et AUTO.

REMARQUE : Insérer 2 piles AAA avant d'utiliser la télécommande pour la première fois. Veiller à ce que les pôles positif et négatif soient correctement situés dans le compartiment à piles.

Dans le cas où votre modèle ne disposerait pas des accessoires décrits antérieurement, ceux-ci peuvent s'acquérir séparément auprès des services d'assistance technique.

IMPORTANT:

- Les câbles ou autres objets situés au sol peuvent gêner le déplacement du robot. Retirer ces objets avant d'utiliser l'aspirateur robot.

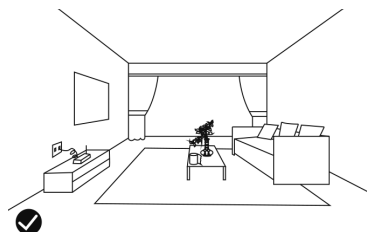

- Utiliser l'aspirateur robot uniquement sur des tapis à poils courts.
- Les meubles inférieurs à 8 cm peuvent bloquer le robot. Lever les meubles si vous souhaitez nettoyer cette zone.
- Mettre une barrière de sécurité au niveau des escaliers afin d'éviter une chute si les détecteurs antic chute ne fonctionnent pas correctement.

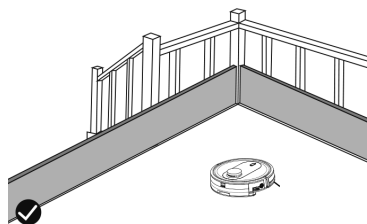

INSTALLATION

- Assurez-vous d'avoir retiré tout le matériel d'emballage du produit.

CONNEXION WIFI ET TÉLÉCHARGEMENT D'APPLICATION

- Pour pouvoir utiliser le robot Homeland Laser n'importe où, il est nécessaire de télécharger l'application Taurus Homeland APP



CONFIGURATION :

- Téléchargez l'application Taurus Homeland sur App Store ou Google Play.
- Inscrivez-vous en utilisant votre e-mail et un mot de passe.
- Confirmez l'inscription en insérant le code de vérification que vous recevrez dans votre boîte e-mail.
- Créez votre habitation, nommez-la, déterminez

l'emplacement géographique et sélectionnez la pièce dans laquelle vous souhaitez placer le dispositif intelligent.

- Ajoutez Homeland Laser en suivant la procédure figurant dans LE GUIDE RAPIDE.

VOYANT LUMINEUX WI-FI :

- Lors de la connexion du Robot au Wi-Fi:
- Pour connecter le robot au Wi-Fi:
 - Appuyez sur le bouton interrupteur d'alimentation (R).
 - Appuyez sur le bouton de fonctionnement (D) jusqu'à ce que le voyant du bouton clignote.

IMPORTANT :

- Le dispositif supporte uniquement un réseau Wi-Fi de 2,4 GHz.
- Si la connexion échoue à nouveau, vérifiez les points suivants :

Le robot se trouve trop loin du routeur.

Le mot de passe Wi-Fi est incorrect.

Le réseau Wi-Fi n'est pas de 2,4 GHz

MISE EN PLACE DE LA BASE DE CHARGEMENT :

- Brancher le chargeur à la base de chargement.
- Mettre la base de chargement sur un sol plat et contre un mur.
- Pour recevoir un bon signal, il faut laisser libre un rayon de 1 m à droite et à gauche, et 2 mètres devant la base.
- Brancher à la prise de courant.

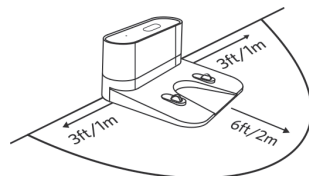

MONTAGE DES BROSSES LATÉRALES :

- Installer les brosses latérales sur la partie inférieure du robot en enfonçant les brosses dans leur rainure.

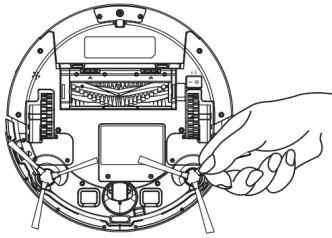

CHARGEMENT DE LA BATTERIE

- Avertissement: Une batterie neuve n'est pas complètement chargée et doit être chargée au maximum avant d'utiliser l'appareil la première fois.
- Charger la batterie à température ambiante, entre 4 et 40°C
- Appuyer sur le bouton ON/OFF situé sur la partie inférieure du robot.

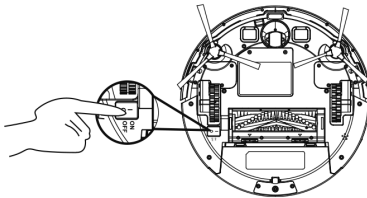

- Mettre le robot sur la base de chargement et veiller à ce que les pôles de chargement automatique soient correctement alignés.

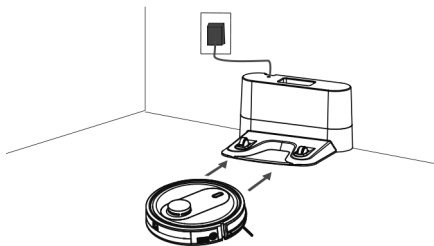

- Bouton de fonctionnement (D) : le voyant rouge clignotera. Lorsque le voyant cesse de clignoter, le robot est chargé. Charger le robot pendant 4 heures avant la première utilisation.

COMMENCER LE NETTOYAGE

- Avant de commencer à utiliser le robot, veiller

à ce que l'interrupteur d'alimentation (R) soit allumé.

- Appuyez sur le bouton de fonctionnement (D) pour activer le robot.

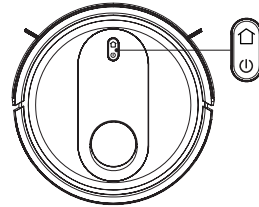

- Appuyez sur le bouton de fonctionnement (D) pour commencer à nettoyer en mode AUTO (A), vous pouvez également commencer à nettoyer en appuyant sur le bouton AUTO de la télécommande.

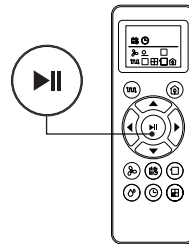

- REMARQUE : Si la batterie est sur le point d'être épuisée, le robot reviendra automatiquement à la base de chargement pour se recharger.

- REMARQUE : Si la base de chargement est inaccessible, le robot ne pourra pas se recharger, il reviendra à son emplacement initial et le cycle de nettoyage terminera. Placez alors le robot manuellement sur la base de chargement pour qu'il puisse se recharger correctement.

ARRÊTER LE ROBOT

- Pour arrêter le robot, appuyez sur le bouton de fonctionnement (D) ou sur le bouton de marche/arrêt (AL) de la télécommande.

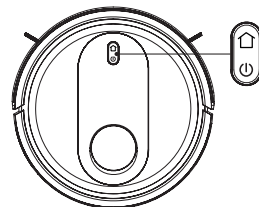

- Pour relancer le cycle de nettoyage, appuyez de nouveau sur le bouton de fonctionnement

(D).

- Pour que le robot revienne à la base de chargement (U), appuyez sur le bouton Go Home (AJ).

ÉTEINDRE LE ROBOT

- Pour éteindre le robot, gardez le bouton de fonctionnement (D) appuyé jusqu'à ce que le voyant de fonctionnement s'éteigne.

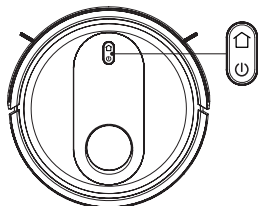

MODES DE NETTOYAGE

MODE NETTOYAGE AUTO

- Le robot commence à aspirer de manière automatique et combine les différents modes de nettoyage en un seul pour optimiser au maximum le nettoyage de votre maison. Pour utiliser le mode de nettoyage en AUTO, appuyez sur le bouton (AI) de la télécommande.

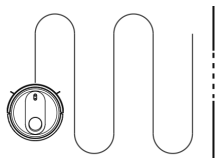

- Lorsque le cycle de nettoyage se termine ou si la batterie est épuisée, il revient à la base de chargement automatiquement.

MODE NETTOYAGE EN SPIRALE

- Le robot commence à aspirer à un point concret en tournant en spirale vers l'extérieur (environ 1 mètre de diamètre), puis en tournant en spirale vers l'intérieur jusqu'au point où il a commencé. Pour utiliser le mode de nettoyage en spirale, appuyez sur le bouton (AO) de la télécommande.

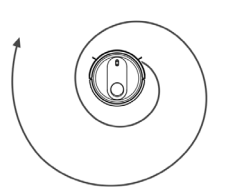

MODE NETTOYAGE MAX

- Le robot augmente sa puissance d'aspiration pour réaliser un nettoyage plus profond.

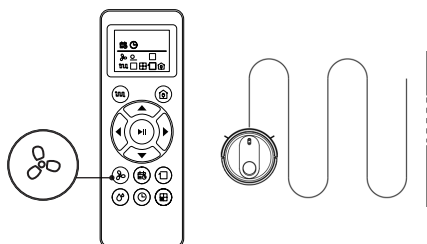

- Pour utiliser le mode de nettoyage MAX, appuyez sur le bouton (AR) de la télécommande.
- Le mode de nettoyage MAX, ne peut être activé que lors du fonctionnement en mode AUTO.

MODE NETTOYAGE PÉRIMÈTRE

- Lorsque le robot termine de nettoyer les espaces ouverts de votre maison, utilisez le mode périmètre pour veiller à nettoyer le long des murs et autour des pieds des meubles.

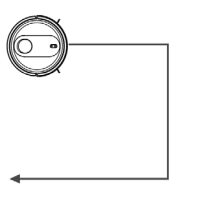

- Si vous préférez un nettoyage plus rapide des bords appuyez sur le bouton (AP) de la télécommande.

MODE GO HOME

- Mode de retour à la base de chargement automatiquement lorsque le robot détecte qu'il ne lui reste que 15% de batterie.

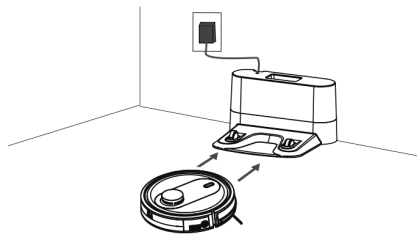

- Pour activer le mode Go Home, appuyez sur le bouton (AJ) de la télécommande.

MODE WATER TANK ICONTROL

- À la fin du processus d'aspiration, il est possible de remplacer le bac à poussière par le réservoir d'eau (AE) pour continuer de nettoyer. Le réservoir d'eau fonctionne goutte à goutte, la serpillière va alors s'humidifier pour nettoyer le sol.

- 1) Ouvrir le couvercle hermétique du réservoir (AG) et introduire de l'eau dans le réservoir.

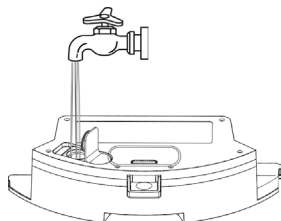

- 2) Bien fixer la serpillière.

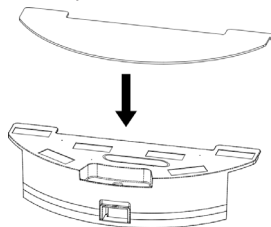

- 3) Introduire le réservoir d'eau et sélectionner le mode de nettoyage souhaité.

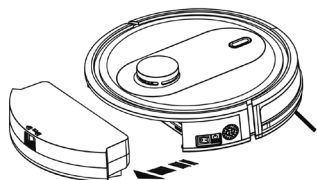

IMPORTANT :

- Ne pas utiliser la serpillière en extérieur.
- Retirer les tapis pour ne pas les abîmer.
- Avant de charger le robot, retirer le réservoir d'eau et la serpillière.

PROGRAMMATION DE L'ASPIRATEUR ROBOT

- L'aspirateur robot dispose de configurations de programmation de nettoyage qui vous permettent de le personnaliser lorsqu'il nettoie votre maison.
- Ces réglages peuvent uniquement se réaliser à l'aide de la télécommande.

IMPORTANT :

- Veillez à ce que la télécommande soit proche du robot lorsque vous configurez l'horloge ou l'horaire.
- Veillez à ce que l'interrupteur d'alimentation soit sur la position ON.

1) CONFIGURER L'HORLOGE DE LA TÉLÉCOMMANDE

- Appuyez sur le bouton (AN) de la télécommande, le sélecteur de l'heure commence alors à clignoter.

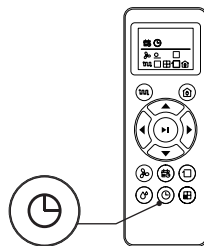

- Appuyez sur le bouton ▲ pour sélectionner le jour actuel, appuyez sur le bouton (AL) pour confirmer et entrez le paramètre.
- L'heure (Hr) commence à clignoter, appuyez sur le bouton ▲ / ▼ pour régler l'heure, appuyez sur le bouton ◀ / ▶ pour basculer entre les heures et les minutes, à chaque pression, l'heure augmente ou diminue de 1.
- Appuyez sur le bouton (AL) de marche/arrêt, le robot émettra un bip lorsque la configuration de l'heure sera terminée.

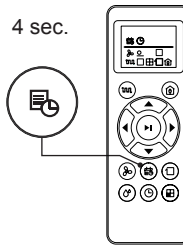
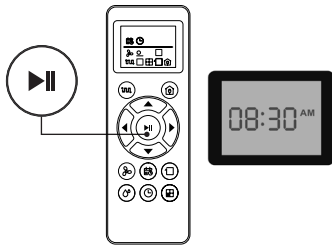

2) CONFIGURER L'HORAIRE DE NETTOYAGE

- Appuyez sur le bouton (AM) de la télécommande, le sélecteur de l'horaire commence à clignoter.

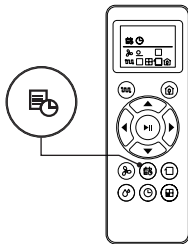

- Appuyez sur le bouton ▲ / ▼ pour changer la date. Après le réglage, appuyez sur le bouton (AL) pour confirmer et entrer le réglage de l'heure.
- L'heure commencera à clignoter. Appuyez sur ▲ / ▼ pour régler. et appuyez sur ◀ / ▶ pour basculer entre les heures et les minutes. A chaque pression, le temps augmente ou diminue de 1.
- Appuyez sur le bouton (AL) de marche/arrêt, le robot émettra un bip lorsque la configuration de l'heure sera terminée.

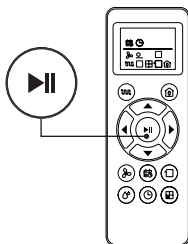

3) ANNULER LA CONFIGURATION DE L'HORAIRE DE NETTOYAGE

- Appuyez sur le bouton (AM) de la télécommande pendant 4 secondes, l'aspirateur robot émettra un bip lorsque la configuration de l'horaire de nettoyage sera annulée.

VOYANT

VOYANT	ÉTAT DU ROBOT
Voyant bleue clignotant	Batterie en charge
Voyant bleue fixe	En veille / En marche / Charge complète
Voyant rose fixe	Batterie faible et retour à la base de chargement
Éteint	Le robot est éteint. Pour économiser de l'énergie, le voyant s'éteint automatiquement quand le robot n'est pas raccordé à la base de chargement et qu'il a été inactif pendant une minute.
Bleu clignotant rapidement / bleu clignotant et rouge clignotant / rouge clignotant + bip	Le robot présente une erreur. Consultez le paragraphe «Solution des problèmes>Tonalité d'erreur » dans ce manuel pour obtenir des solutions.

ENTRETIEN

- Débrancher l'appareil du secteur et attendre son complet refroidissement avant de la nettoyer.
- Nettoyer l'appareil avec un chiffon humide imprégné de quelques gouttes de détergent et le laisser sécher.
- Ne pas utiliser de solvants ni de produits au pH acide ou basique tels que l'eau de Javel, ni de produits abrasifs pour nettoyer l'appareil.
- Ne pas laisser pénétrer de l'eau ni aucun autre liquide par les ouvertures de ventilation afin d'éviter d'endommager les parties intérieures de l'appareil.

- Ne pas immerger l'appareil dans l'eau ou tout autre liquide, ni le passer sous un robinet.
- Ne jamais l'immerger dans l'eau ou dans tout autre liquide.

HOMELAND LASER	NETTOYAGE	FRÉQUENCE DE REMPLACEMENT
Bac à poussière	Après chaque utilisation	-
Filtres	Une fois par semaine	Tous les 2 mois
Brosse rotative	Une fois par semaine	Tous les 6-12 mois
Brosses latérales	Une fois par mois	Tous les 3-6 mois ou quand détérioration visible
Détecteurs	Une fois par mois	-
Points de contact de charge	Une fois par mois	-
Roue tournante	Une fois par mois	-

VIDER LE BAC À POUSSIÈRE :

- Vider le bac à poussière après chaque usage.
- 1 Retirer le bac à poussière de l'appareil.

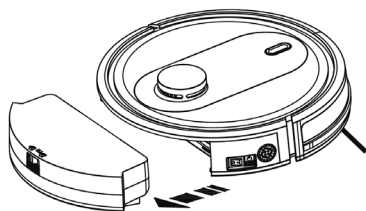

- 2 Ouvrir le couvercle comme l'indiquent les flèches et vider le contenu du bac dans le container à ordures approprié.

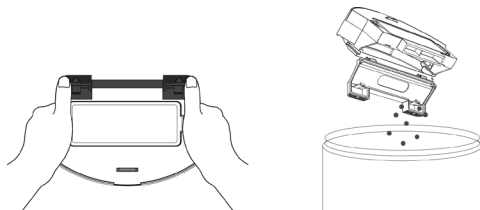

CHANGER LES FILTRES :

- 1 Retirer le bac à poussière de l'appareil.
- 2 Ouvrir le couvercle du compartiment des filtres situé sur la partie supérieure du bac à poussière.

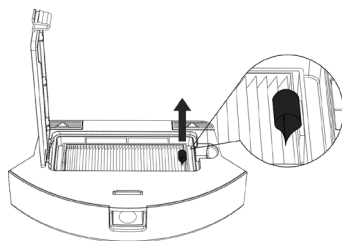

- 3 Retirer le filtre et le secouer légèrement pour expulser la poussière.

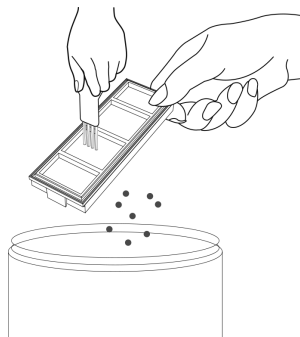

REMPACEMENT DE LA BATTERIE :

- Retirer la vis du couvercle de la batterie et retirer le couvercle.

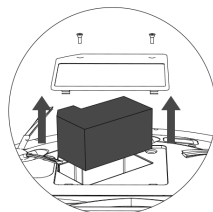
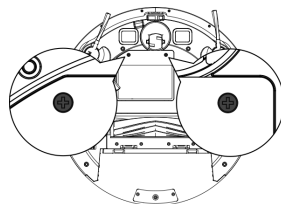

- Débrancher la prise entre la batterie et le robot.

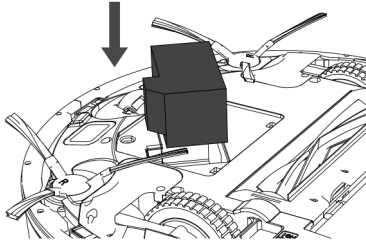

- Insérer la nouvelle batterie, la brancher au robot et refermer le couvercle.

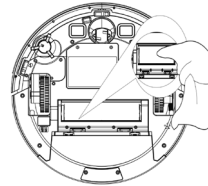
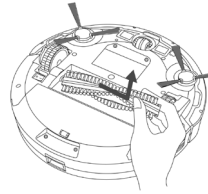
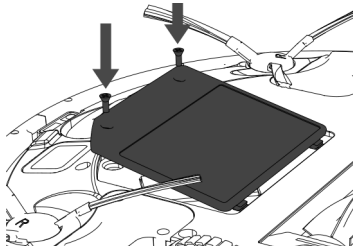

- Retirer les brosses latérales et utiliser un chiffon humide pour les nettoyer.

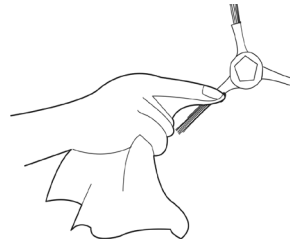

NETTOYAGE DE LA SERPILLIÈRE :

- Retirer la serpillière du réservoir.
- Laver la serpillière avec de l'eau et la laisser sécher.

NETTOYAGE DE LA BROSSE ROTATIVE CENTRALE ET DES BROSSES LATÉRALES :

- Ouvrir le couvercle du compartiment, retirer la brosse et nettoyer le compartiment avec un chiffon humide.

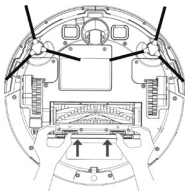

- Nettoyer la brosse rotative centrale. Couper les cheveux enroulés dans la brosse à l'aide de la lame de la brosse d'auto-nettoyage.

NETTOYAGE DE LA ROUE PIVOTANTE :

- Retirez la roue pivotante puis utilisez la brosse d'auto-nettoyage pour nettoyer la poussière.

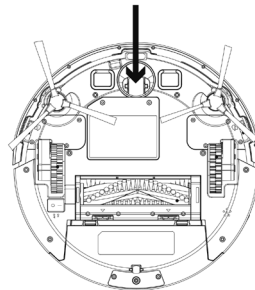

NETTOYAGE DES DÉTECTEURS DE DÉNIVELÉ :

- Pour un bon fonctionnement des détecteurs, retirez régulièrement la poussière avec la brosse d'auto-nettoyage ou avec un chiffon sec.

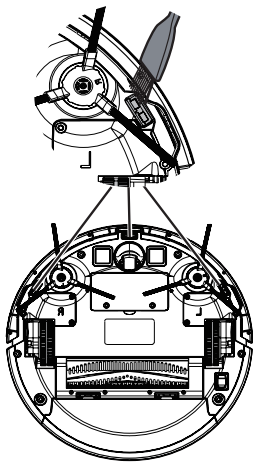

- Remettre en place les pièces de fixation des brosses latérales.

NETTOYAGE DES POINTS DE CONTACT DE CHARGEMENT AUTOMATIQUE :

- Nettoyer les pôles de chargement automatique et la base de chargement avec la brosse d'auto-nettoyage et un chiffon sec.

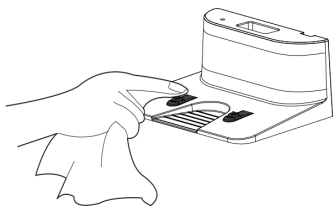

ACCESSOIRES

- Adressez-vous aux distributeurs et établissements autorisés pour acheter les accessoires (par exemple, les filtres, etc.).
- Utiliser toujours des accessoires originaux, spécifiquement créés pour votre modèle d'appareil.

RÉPARATION

- En cas de panne, remettre l'appareil à un service d'assistance technique agréé. Il est dangereux de tenter de procéder aux réparations ou de démonter l'appareil soi-même.

POUR LES VERSIONS UE DU PRODUIT ET/OU EN FONCTION DE LA LÉGISLATION DU PAYS D'INSTALLATION:

ÉCOLOGIE ET RECYCLAGE DU PRODUIT

- Les matériaux constitutifs de l'emballage de cet appareil font partie d'un programme de collecte, de tri et de recyclage. Si vous souhaitez vous débarrasser du produit, merci de bien vouloir utiliser les conteneurs publics appropriés à chaque type de matériau.
- Le produit ne contient pas de substances concentrées susceptibles d'être considérées comme nuisibles à l'environnement.



Ce symbole signifie que si vous souhaitez vous débarrasser de l'appareil, en fin de vie utile, celui-ci devra être déposé, en prenant les mesures adaptées, à un centre agréé pour la collecte et le tri des déchets d'équipements électriques et électroniques (DEEE).



Ce symbole signifie que le produit peut disposer de piles ou de batteries, que vous devez retirer avant de vous défaire du produit. Rappelez-vous que les piles/batteries doivent être déposées dans des conteneurs spéciaux autorisés. Et qu'elles ne doivent pas être jetées au feu.

COMMENT EXTRAIRE LES BATTERIES DE L'APPAREIL :

- Avertissement: Important, les batteries doivent être complètement déchargées avant de les extraire de l'appareil.
- Avertissement: Pour retirer les batteries, l'appareil doit être débranché de l'alimentation secteur.
- Pour retirer les batteries une fois la vie de l'appareil terminée, réaliser les actions suivantes :
- Retirer la vis du couvercle de la batterie et retirer le couvercle.

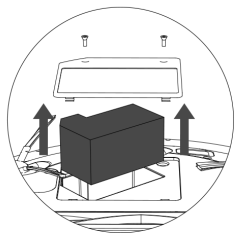
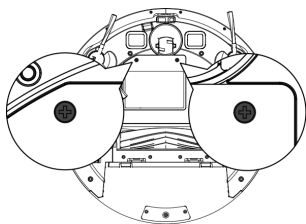

- Débrancher la prise entre la batterie et le robot.

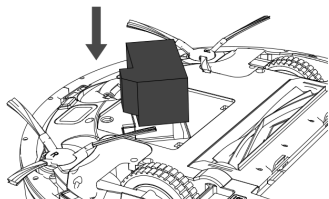

Cet appareil est certifié conforme à la directive 2014/35/UE de basse tension, de même qu'à la directive 2014/30/UE en matière de compatibilité électromagnétique, à la directive 2011/65/UE relative à la limitation de l'utilisation de certaines substances dangereuses dans les équipements électriques et électroniques et à la directive 2009/125/CE sur les conditions de conception écologique applicable aux produits en rapport avec l'énergie.

ET ANOMALIES

- Si vous détectez une anomalie, veuillez consulter le tableau suivant :

ETAT	LED COULEUR	SOLUTION
Ordinaire	La lumière jaune est toujours allumée	
Recharger	La lumière jaune clignote lentement	
Batterie faible	La lumière jaune clignote rapidement	
Erreur du capteur de chute	La lumière rouge est toujours allumée et les erreurs de transmission vocale	Remettez le robot aspirateur sur le sol.
Pare-chocs coincé	La lumière rouge est toujours allumée et les erreurs de transmission vocale	Vérifiez la sensibilité du pare-chocs avant.
Brosse latérale surchargée	La lumière rouge est toujours allumée et les erreurs de transmission vocale	Vérifiez la brosse latérale.
Roue motrice surchargée	La lumière rouge est toujours allumée et les erreurs de transmission vocale	Vérifiez la roue motrice.
Erreur de ventilateur	La lumière rouge est toujours allumée et les erreurs de transmission vocale	Revisa el ventilador.
Erreur de brosse centrale	La lumière rouge est toujours allumée et les erreurs de transmission vocale	Vérifiez la brosse centrale.

Italiano

Robot Aspirapolvere HOMELAND LASER

Egregio cliente,

Le siamo grati per aver acquistato un elettrodomestico della marca TAURUS.

La sua tecnologia, il suo design e la sua funzionalità, oltre al fatto di aver superato le più rigorose norme di qualità, le assicureranno una totale e durevole soddisfazione.

Prima di utilizzare l'apparecchio, leggere attentamente le istruzioni riportate nel presente opuscolo e conservarlo per future consultazioni. La mancata osservanza delle presenti istruzioni può essere causa di incidenti.

PRECAUZIONI D'USO:

- Non utilizzare l'apparecchio se gli accessori non sono montati correttamente.
- Non usare l'apparecchio per aspirare acqua o altri liquidi.
- Non utilizzare l'apparecchio se il suo dispositivo di accensione/spengimento non funziona.
- Rispettare l'indicazione del livello MAX.
- Rimuovere le pile o batterie dall'apparecchio se non lo si utilizza per un lungo periodo.
- Conservare questo apparecchio fuori dalla portata dei bambini e/o di persone con problemi fisici, mentali o di sensibilità, o con mancanza di esperienza e conoscenza.
- Non utilizzare in aree in cui vi siano oggetti metallici quali chiodi e/o viti.
- Non aspirare mai oggetti incandescenti o taglienti (mozziconi, cenere, chiodi, ecc.)
- Non aprire la/e batteria/e per nessun motivo.
- Quando la batteria non è in uso, tenerla lontana da altri oggetti metallici quali fermacarte, monete, chiavi, ecc., che possano fungere da collegamento fra i due poli.
- Evitare di provocare un cortocircuito fra i poli della batteria, giacché potrebbe derivare in un pericolo di esplosione o incendio.
- Custodire la/e batteria/e in luoghi dove la temperatura non superi i 40°C.

- Ricaricare la/e batteria/e solo con il caricatore fornito dal fabbricante. Un caricatore adatto per un tipo di batterie, potrebbe provocare un rischio di esplosione o incendio se usato con altre.
- Usare l'apparecchio solo con la/e batteria/e per le quali è stato specificamente progettato.
- L'uso di qualunque altra batteria può provocare un rischio di esplosione o incendio.

SERVIZIO:

- Assicurarsi che il servizio di manutenzione dell'apparecchio sia eseguito da personale specializzato e che, se si dovessero necessitare materiali di consumo/ricambi, questi siano originali.
- AVVERTENZA: Nel caso in cui la pulizia dell'apparecchio non sia stata eseguita in conformità a queste istruzioni, può esistere il rischio d'incendio.
- Il produttore invalida la garanzia e declina ogni responsabilità in caso di uso inappropriato dell'apparecchio o non conforme alle istruzioni d'uso.

DESCRIZIONE

VISTA SUPERIORE

- A Copertura del robot aspirapolvere
- B Banda antigraffio
- C Sensore a infrarossi a impatto frontale
- D Pulsante di attivazione
- D1 Pulsante Go Home
- E Spia luminosa rossa fissa o lampeggiante per indicare errore
- F Spia luminosa di funzionamento
- G Spia luminosa di ricarica
- H Spazzola per la pulizia automatica

VISTA INFERIORE

- I Sensori di dislivello
- J Spazzole laterali
- K Punti di contatto per la ricarica
- L Ruota girevole
- M Ruota destra
- N Ruota sinistra
- O Spazzola rotante centrale
- R Interruttore alimentazione
- S Coperchio della batteria

BASE DI RICARICA

U Base di ricarica

V Sensore della base W Caricabatterie

X Punti di contatto per la ricarica

SERBATOIO PER LA POLVERE

Y Serbatoio per la polvere

AA Prefiltro in tessuto

AB Filtro EPA

SC Filtro a spugna

AD Pulsante di estrazione del serbatoio della polvere

SERBATOIO DELL'ACQUA

AE Serbatoio dell'acqua

AF Panno-spazzola di microfibra

AG Coperchio ermetico del serbatoio dell'acqua

AH Pulsante di estrazione del serbatoio dell'acqua

TELECOMANDO

AI Pulsante Modalità pulizia AUTO

AJ Pulsante Modalità pulizia Go Home (torna automaticamente alla base di ricarica)

AK Pulsanti di direzione (in alto / in basso / destra/ sinistra)

AL Pulsante accensione o spegnimento

AM Pulsante per selezionare l'ora

AN Pulsante per selezionare l'orario

AO Pulsante Modalità pulizia a spirale

AP Potere di lavaggio

AQ Pulsante Modalità perimetro

AR Pulsante Massima suzione nella stanza e AUTO.

NOTA: Inserire 2 pile AAA prima di utilizzare il telecomando per la prima volta. Assicurarsi che i poli positivo e negativo siano posizionati nella direzione corretta nello scomparto delle pile.

Nel caso in cui il modello del Suo apparecchio non sia dotato degli accessori anteriormente elencati, può acquistarli separatamente presso i punti di assistenza tecnica autorizzati.

IMPORTANTE:

- I cavi o gli altri oggetti sparsi sul pavimento possono intralciare la mobilità del robot. Rimuovere tali oggetti prima di utilizzare il robot aspirapolvere.

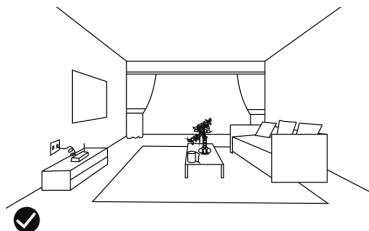

- Utilizzare il robot aspirapolvere solo su tappeti a pelo corto.
- I mobili sotto gli 8 cm possono bloccare il robot. Alzare i mobili se si deve pulire l'area sottostante.
- Posizionare una barriera di sicurezza al limite delle scale, per evitare che cada se i sensori anticaduta non funzionano correttamente.

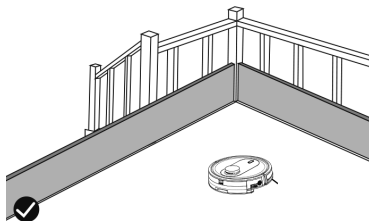

INSTALLAZIONE

- Accertarsi di aver tolto tutto il materiale d'imballaggio dall'apparecchio.

CONNESSIONE WI-FI E DOWNLOAD DELLA APP

- Per poter utilizzare il robot Homeland Laser da qualsiasi luogo, bisogna scaricare la App Taurus Homeland.



CONFIGURAZIONE:

- Scaricare la App Taurus Homeland da App Store o Google Play.
- Registrarsi con la propria e-mail e una password.
- Confermare la registrazione mediante un codice di verifica, inviato all'indirizzo di posta elettronica fornito.

- Creare la propria casa, darle un nome, stabilire l'ubicazione geografica e selezionare la stanza in cui sarà attivo il dispositivo intelligente.
- Aggiungere Homeland Laser seguendo i passi spiegati nella GUIDA RAPIDA.

SPIA LUMINOSA WI-FI:

- Per collegare il Robot al Wi-Fi, la luce verde della spia Wi-Fi lampeggerà velocemente.
- Quando il dispositivo si sia collegato alla rete Wi-Fi, la luce verde della spia Wi-Fi rimarrà fissa.
- Se il dispositivo non potesse collegarsi, la luce verde lampeggerà lentamente.
- Per riattivare la spia luminosa Wi-Fi:
 - Premere il pulsante dell'interruttore di alimentazione (R).
 - Premere il pulsante di funzionamento (D) finché la spia del pulsante non lampeggia.

IMPORTANTE:

- Supporta solamente la rete Wi-Fi a 2,4 G.
- Se la connessione dovesse disattivarsi nuovamente, verificare quanto segue:
 - Che il robot non si trovi troppo lontano dal router.
 - Che la password Wi-Fi sia corretta.
 - Che la rete Wi-Fi corrisponda a quella a 2,4 GHz.

INSTALLAZIONE DELLA BASE DI RICARICA:

- Collegare il caricabatterie alla base di ricarica.
- Collocare la base di ricarica su una superficie piana e vicino alla parete.
- Per ricevere un buon segnale, bisogna lasciar libero un raggio di un 1 m a destra e a sinistra e di 2 m sul davanti della base.

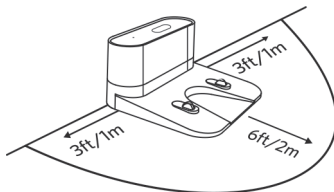

- Collegare alla rete di alimentazione.

MONTAGGIO DELLE SPAZZOLE LATERALI:

- Montare le spazzole laterali nella parte inferiore del robot, spingendole nel loro alloggiamento.

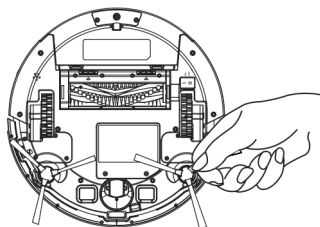

CARICAMENTO DELLA BATTERIA

- Avvertenza: Una batteria nuova non è fornita con carica completa e deve essere caricata al massimo prima di utilizzare l'apparecchio per la prima volta.
- Caricare la batteria a temperatura ambiente fra 4 e 40°C.
- Accendere il pulsante ON/OFF, sito nella parte inferiore del robot.

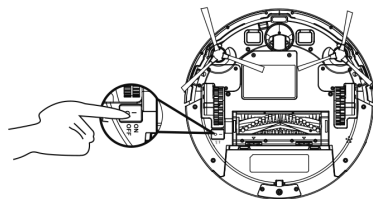

- Collocare il robot sulla base di ricarica e assicurarsi che i poli della ricarica automatica siano allineati correttamente.

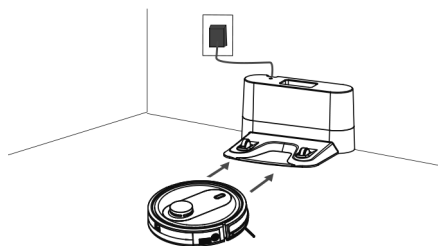

- Pulsante di funzionamento (D): il LED rosso si illumina lampeggiando. Quando il LED smette

di lampeggiare il robot è carico. Caricare il robot per 4 ore prima di usarlo la prima volta.

AVVIO DELLA PULIZIA

- Prima di iniziare ad usarlo, assicurarsi che l'interruttore di alimentazione (R) sia acceso.
- Premere il pulsante di funzionamento (D) per risvegliare il robot.

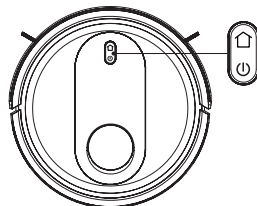

- Premere il pulsante di funzionamento (D) perché inizi a pulire; si può avviare anche premendo il pulsante (AL) del telecomando.

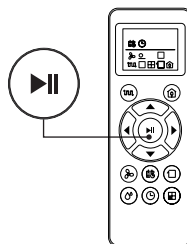

- NOTA: Se la batteria sta per scaricarsi, il robot torna automaticamente alla base di ricarica per caricarsi.
- NOTA: Se la base di ricarica non è accessibile, il robot non si potrà caricare, tornerà alla situazione iniziale e terminerà il sistema di pulizia. In questo caso, collocare manualmente il robot sulla base di ricarica affinché si carichi correttamente.

ARRESTO DEL ROBOT

- Per arrestare il robot, premere il pulsante di funzionamento (D) o premere il pulsante di avvio o spegnimento (AL) del telecomando.

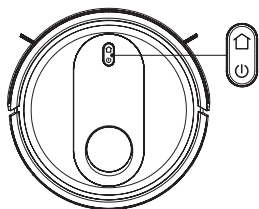

- Per riprendere il ciclo di pulizia, premere nuovamente il pulsante di funzionamento (D).
- Affinché il robot torni alla base di ricarica (U), premere il pulsante Go Home (AJ).

SPEGNIMENTO DEL ROBOT

- Per spegnere il robot, premere il pulsante di funzionamento (D) più volte di seguito, finché non si spegne la spia di funzionamento.

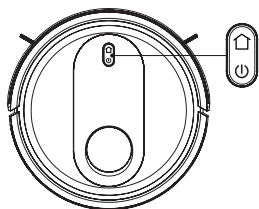

MODALITÀ DI PULIZIA

MODALITÀ PULIZIA AUTO

- Il robot inizia ad aspirare automaticamente e combina le varie modalità di pulizia in una, ottimizzando al massimo la pulizia della casa. Per utilizzare la modalità di pulizia AUTO, premere il pulsante (AI) del telecomando.

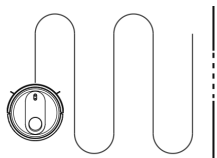

- Quando termina il ciclo di pulizia, oppure si scarica la batteria, torna alla base di ricarica automaticamente.

MODALITÀ PULIZIA A SPIRALE

- Il robot inizia ad aspirare in un punto specifico, girando a spirale verso l'esterno, formando un diametro di circa 1 metro, e poi girando a spirale verso l'interno, fino al punto in cui aveva iniziato. Per utilizzare la modalità di pulizia a

spirale, premere il pulsante (AO) del telecomando.

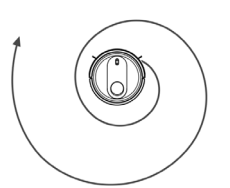

MODALITÀ PULIZIA MAX

- Il robot aumenta la sua potenza di suzione per eseguire una pulizia più profonda.

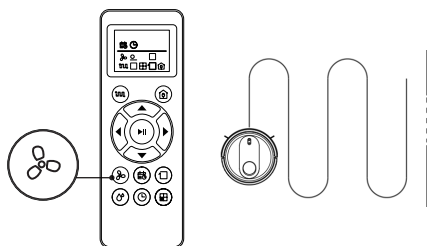

- Per utilizzare la modalità di pulizia MAX, premere il pulsante (AR) del telecomando.
- La modalità di pulizia MAX si può attivare solo durante il funzionamento in modalità AUTO.

MODALITÀ PULIZIA PERIMETRALE

- Quando il robot termina di pulire le zone aperte della casa, utilizza la modalità perimetrale per assicurarsi di aver pulito lungo le pareti e attorno alle gambe dei mobili.

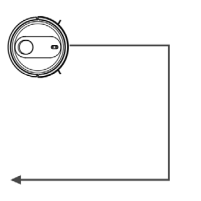

- Se si preferisce una pulizia più rapida delle parti perimetrali, premere il pulsante (AP) del telecomando.

MODALITÀ GO HOME

- Modalità di ritorno automatico alla base di ricarica, quando il robot rileva che gli rimane solo un 15% della batteria.

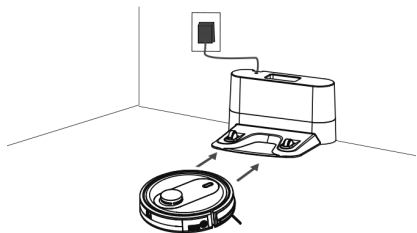

- Per attivare la modalità Go Home, premere il pulsante (AJ) del telecomando.

MODALITÀ WATER TANK ICNTRROL

- Al termine del processo di aspirazione, si può sostituire il serbatoio della polvere con quello dell'acqua (AE) per proseguire la pulizia. Il serbatoio dell'acqua funziona per gocciolamento, pertanto il panno-spazzola si inumidirà progressivamente e laverà il pavimento.

- 1) Aprire il coperchio ermetico del serbatoio (AG) e versare dell'acqua nel serbatoio.

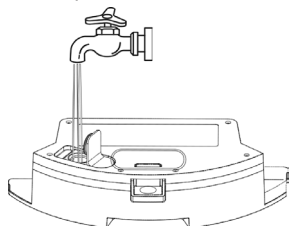

- 2) Posizionare il panno-spazzola e fissarlo accuratamente

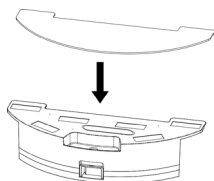

- 3) Inserire il serbatoio dell'acqua e selezionare la modalità di pulizia necessaria.

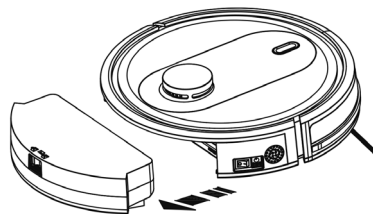

IMPORTANTE:

- Non utilizzare il panno-spazzola in esterni.
- Togliere i tappeti per non rovinarli.
- Prima di caricare il robot, rimuovere il serbatoio dell'acqua e il panno-spazzola.

PROGRAMMAZIONE DEL ROBOT ASPIRAPOLVERE

- Il robot aspirapolvere possiede varie configurazioni per la programmazione della pulizia, che consentono di personalizzare il momento in cui si effettua la pulizia della casa.
- Tali impostazioni possono essere configurate solamente mediante il telecomando.

IMPORTANTE:

- Assicurarsi che il telecomando si trovi vicino al robot durante la configurazione dell'orologio o dell'orario.
- Assicurarsi che l'interruttore di alimentazione si trovi in posizione ON.

1) CONFIGURAZIONE DEL L'OROLOGIO DEL TELECOMANDO

- Premere il pulsante (AN) del telecomando: La spia dell'ora inizia a lampeggiare.

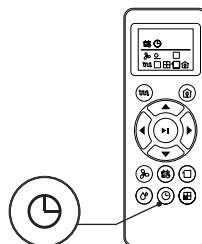

- Premere il pulsante ▲ per selezionare il giorno corrente, premere il pulsante (AL) per confermare e accedere all'impostazione.

- L'ora (Hr) inizia a lampeggiare, premere il pulsante ▲ / ▼ per impostare l'ora, premere il pulsante ◀ / ▶ per alternare tra ore e minuti, ad ogni pressione l'ora aumenta o diminuisce 1.

- Premere il pulsante (AL) di avvio/arresto: il robot emetterà un bip quando la configurazione dell'ora sia completa.

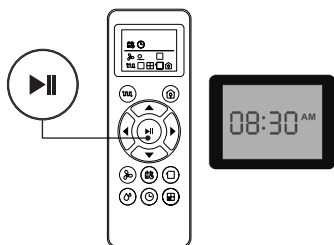

2) CONFIGURAZIONE DELL'ORARIO DI PULIZIA

- Premere il pulsante (AM) per selezionare e la data inizierà a lampeggiare. Se non si seleziona una data, l'indicatore "SUN" del giorno della settimana inizierà a lampeggiare (SUN, MON, TUE, WED, THU, FRI, SAT).

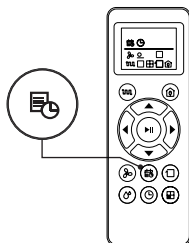

- Premere il pulsante ▲ / ▼ per modificare la data. Dopo l'impostazione, premere il pulsante (AL) per confermare e accedere all'impostazione dell'ora.

- L'ora inizierà a lampeggiare. Premere ▲ / ▼ per regolare, e premere ◀ / ▶ per passare da ore a minuti. Ad ogni pressione, il tempo aumenta o diminuisce 1.

- Premere il pulsante (AL) di avvio/arresto: il robot emetterà un bip quando la configurazione dell'ora sia completa.

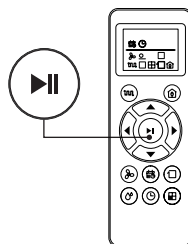

3) CANCELLARE LA CONFIGURAZIONE DELL'ORARIO DI PULIZIA

- Premere il pulsante (AM) del telecomando per 4 secondi: il robot aspirapolvere emetterà un bip quando la configurazione dell'orario di pulizia sia stata cancellata.

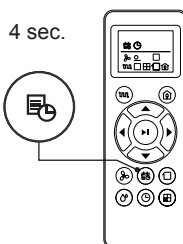

SPIA LED

SPIA LED	STATO DEL ROBOT
Spia blu lampeggiante	Carica della batteria
Spia blu fissa	In riposo / Attivo / Carica completata
Spia rosa fissa	Batteria bassa e ritorno automatico alla base di ricarica.
Spento	Il robot è spento. Per risparmiare energia, la spia si spegne automaticamente quando il robot non è posizionato sulla base di ricarica ed è rimasto inattivo per 1 minuto.
Spia blu lampeggiante veloce / blu e rossa lampeggiante / rosso lampeggiante + Bip	Si è verificato un errore nel robot. Per ottenere delle soluzioni, consultare la sezione per la risoluzione dei problemi "Anomalie" di questo manuale.

MANUTENZIONE

- Disinserire il caricatore elettrico dalla rete elettrica ed aspettare che si raffreddi prima di eseguirne la pulizia.
- Pulire il gruppo elettrico con un panno umido, quindi asciugarlo.
- Per la pulizia non impiegare solventi o prodotti a pH acido o basico come la candeggina, né prodotti abrasivi.
- Non lasciar entrare acqua o altri liquidi nelle fenditure del sistema di ventilazione per non danneggiare le parti operative dell'apparecchio.
- Non immergere l'apparecchio in acqua o altri liquidi, né lavarlo con acqua corrente.
- Non immergere l'apparecchio in acqua o altri liquidi, né lavarlo con acqua corrente.

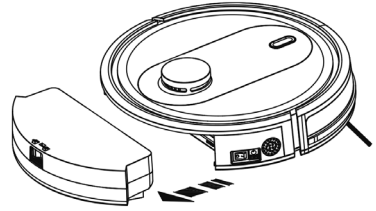

- Aprire il tappo di svuotamento del serbatoio, girando nel senso indicato dalle frecce, e rovesciare il suo contenuto in un apposito contenitore di rifiuti.

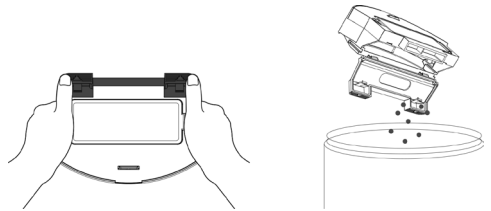

HOMELAND LASER	PULIZIA	FREQUENZA DELLA SOSTITUZIONE
Serbatoio per la polvere	Dopo ogni uso	-
Filtri	Una volta alla settimana	Ogni 2 mesi
Spazzola rotante	Una volta alla settimana	Ogni 6 -12 mesi
Spazzole laterali	Una volta al mese	Ogni 3-6 mesi o quando sia visibilmente deteriorato
Sensori	Una volta al mese	-
Punti di contatto per la ricarica	Una volta al mese	-
Ruota girevole	Una volta al mese	-

CAMBIO DEI FILTRI:

- Separare il serbatoio della polvere dall'apparecchio.
- Aprire il coperchio dello scomparto dei filtri, sito nella parte superiore del serbatoio della polvere.

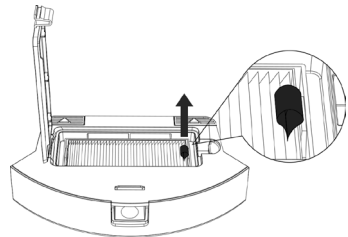

- Estrarre il filtro e sbatterlo leggermente per eliminare la polvere.

SVUOTAMENTO DEL SERBATOIO DELLA POLVERE:

- Svuotare il serbatoio della polvere dopo ogni uso.
- Separare il serbatoio polvere dall'apparecchio.

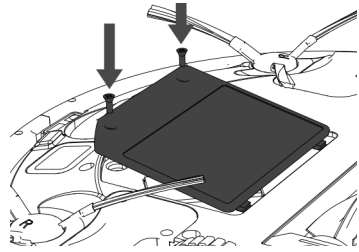
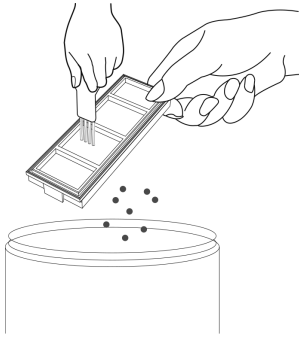

SOSTITUZIONE DELLA BATTERIA:

- Allentare le vite del coperchio della batteria e rimuoverlo.

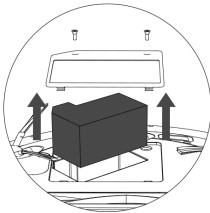
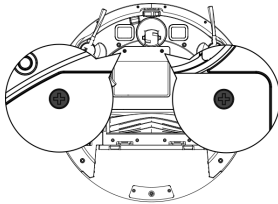

- Scollegare la presa fra la batteria e il robot.

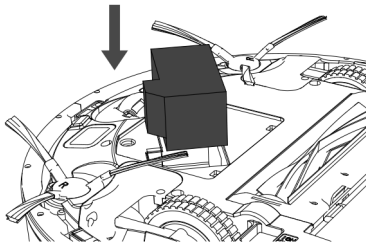

- Inserire una nuova batteria, collegarla al robot e chiudere il coperchio.

PULIZIA DEL PANNO-SPAZZOLA:

- Estrarre il panno-spazzola del serbatoio.
- Lavare il panno-spazzola con acqua e lasciarlo asciugare.

PULIZIA DELLA SPAZZOLA ROTANTE CENTRALE E DELLE SPAZZOLE LATERALI:

- Aprire il coperchio dello scomparto, estrarre la spazzola e pulire lo scomparto con un panno umido.

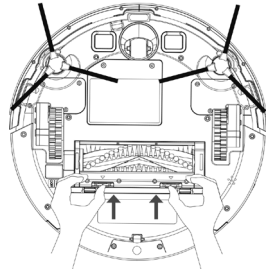

- Pulire la spazzola rotante centrale. Tagliare i capelli eventualmente attorcigliati sulla spazzola con la lama compresa nella spazzola di pulizia automatica.

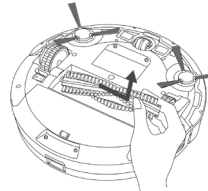

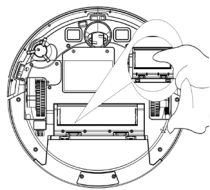

- Estrarre le spazzole laterali e pulirle con un panno umido.

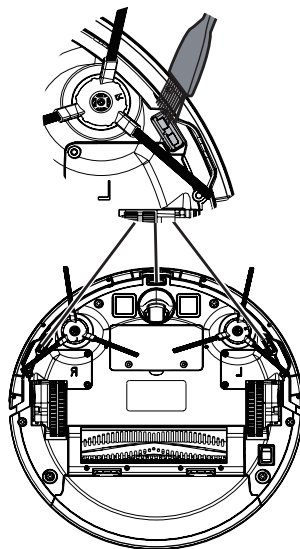
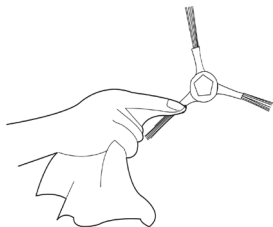

PULIZIA DELLA RUOTA GIREVOLE:

- Estrarre la ruota girevole e utilizzare la spazzola di pulizia automatica per rimuovere la polvere.

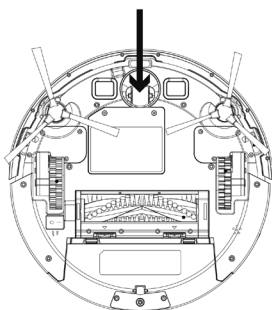

PULIZIA DEI SENSORI DI DISLIVELLO:

- Per un corretto funzionamento dei sensori, rimuovere spesso la polvere con la spazzola di pulizia automatica o con un panno asciutto.

- Riposizionare gli elementi di fissaggio delle spazzole laterali.

PULIZIA DEI PUNTI DI CONTATTO DELLA RICARICA AUTOMATICA:

- Pulire i poli di ricarica automatica e la base di ricarica con la spazzola di pulizia automatica e un panno asciutto.

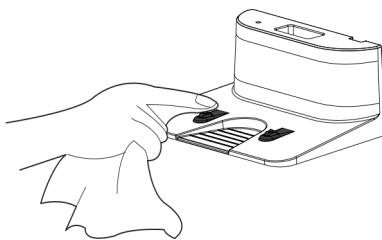

MATERIALI DI CONSUMO

- I materiali di consumo (come filtri, ...) per il suo modello di apparecchio potranno essere acquistati presso i distributori e gli stabilimenti autorizzati
- Usare sempre materiali di consumo originali, specificatamente progettati per il suo modello di apparecchio.

RIPARAZIONE

- In caso di guasto, rivolgersi ad un Centro di Assistenza Tecnica autorizzato. Non tentare di smontare o di riparare l'apparecchio: può essere pericoloso.

PER I PRODOTTI DELL'UNIONE EUROPEA E/O NEL CASO IN CUI SIA PREVISTO DALLA LEGISLAZIONE DEL SUO PAESE DI ORIGINE:

PRODOTTO ECOLOGICO E RICICLABILE

- I materiali che costituiscono l'imballaggio di questo apparecchio sono compresi in un sistema di raccolta, classificazione e riciclaggio degli stessi. Per lo smaltimento, utilizzare gli appositi contenitori pubblici, adatti per ogni tipo di materiale.
- Il prodotto non contiene concentrazioni di sostanze considerate dannose per l'ambiente.

 Questo simbolo indica che, per smaltire il prodotto al termine della sua vita utile, occorre depositarlo presso un ente di smaltimento autorizzato alla raccolta differenziata di rifiuti di apparecchiature elettriche ed elettroniche (RAEE).

 Questo simbolo indica che il prodotto può avere delle pile o delle batterie al suo interno, che devono essere rimosse prima di smaltire il prodotto. Le pile/

batterie vanno depositate negli appositi contenitori per la raccolta differenziata. E non devono mai essere gettate nel fuoco.

COME RIMUOVERE LE BATTERIE DALL'INTERNO DELL'APPARECCHIO:

- Avvertenza: È importante che le batterie siano completamente scariche prima di procedere alla loro rimozione.
- Avvertenza: l'apparecchio deve essere scollegato dall'alimentazione prima di rimuovere le batterie.
- Per rimuovere le batterie, al termine della vita utile dell'apparecchio, procedere come segue:

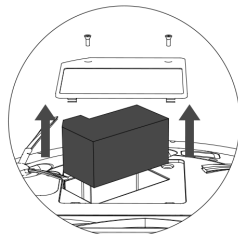
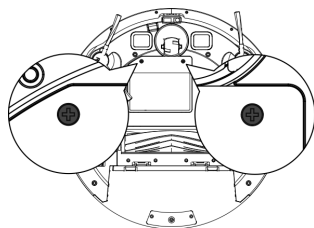

- Scollegare la presa fra la batteria e il robot.

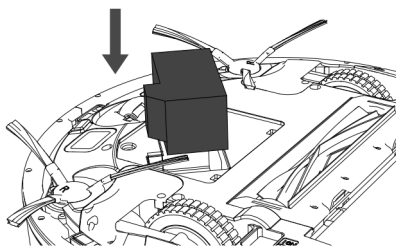

Questo apparecchio rispetta la Direttiva 2014/35/UE di Bassa Tensione, la Direttiva 2014/30/UE di Compatibilità Elettromagnetica, la Direttiva 2011/65/UE sui limiti d'impiego di determinate sostanze pericolose negli apparecchi elettrici ed elettronici e la Direttiva 2009/125/CE riguardante l'Ecodesign dei prodotti che consumano energia.

ANOMALIE

- In caso di anomalie, consultare la tabella seguente:

STATO	LED COLORE	SOLUZIONE
Normale	La luce gialla è sempre accesa	
Ricaricare	La luce gialla lampeggia lentamente	
Batteria scarica	La luce gialla lampeggia velocemente	
Errore del sensore di caduta	La luce rossa è sempre accesa e gli errori di trasmissione vocale	Rimetti l'aspirapolvere robot sul pavimento.
Paraurti bloccato	La luce rossa è sempre accesa e gli errori di trasmissione vocale	Verificare la sensibilità del paraurti anteriore.
Spazzola laterale sovraccarica	La luce rossa è sempre accesa e gli errori di trasmissione vocale	Controlla la spazzola laterale.
Ruota motrice sovraccaricata	La luce rossa è sempre accesa e gli errori di trasmissione vocale	Controllare la ruota motrice.
Errore della ventola	La luce rossa è sempre accesa e gli errori di trasmissione vocale	Controlla la ventola.
Errore spazzola centrale	La luce rossa è sempre accesa e gli errori di trasmissione vocale	Controlla la spazzola centrale.

Português

Robot aspirador HOMELAND LASER

Caro cliente:

Obrigado por ter adquirido um eletrodoméstico da marca TAURUS.

A sua tecnologia, design e funcionalidade, aliados às mais rigorosas normas de qualidade, garantir-lhe-ão uma total satisfação durante muito tempo.

Leia atentamente este manual de instruções antes de ligar o aparelho e guarde-o para consultas futuras. A não observância e cumprimento destas instruções pode resultar em acidente.

UTILIZAÇÃO E CUIDADOS:

- Não utilize o aparelho se os acessórios não estiverem devidamente montados.
- Não utilize o aparelho para recolher água ou qualquer outro líquido.
- Não utilize o aparelho se o dispositivo de ligar/desligar não funcionar.
- Respeite a indicação do nível MAX.
- Retire as pilhas ou baterias do aparelho no caso de não o utilizar durante longos períodos de tempo.
- Guarde o aparelho fora do alcance das crianças e de pessoas com capacidades físicas, sensoriais ou mentais reduzidas, ou com falta de experiência e conhecimento.
- Não utilize sobre áreas que contenham objetos metálicos, tais como grampos e/ou parafusos.
- Nunca aspire objectos incandescentes ou cortantes (beatas, cinzas, pregos, etc.).
- Nunca abrir a(s) bateria(s) sob qualquer pretexto.
- Quando a(s) pilhas(s) ou bateria(s) não estiver(em) a ser utilizada(s), mantenha-a(s) afastada(s) de outros objectos metálicos, tais como, clips de prender papéis, moedas, chaves, etc., que possam ligar um pólo ao outro.
- Evite provocar um curto-circuito entre os terminais da bateria, uma vez que existe risco de explosão ou incêndio.
- Não guarde o aparelho em locais onde a temperatura ambiente possa ser superior a 40°C.

- Apenas recarregue a(s) bateria(s) com o carregador fornecido pelo fabricante. Um carregador que é adequado para um certo tipo de baterias pode originar risco de explosão ou incêndio se for usado com outra(s) bateria(s).
- Utilize o aparelho apenas com a(s) bateria(s) com a(s) qual(is) foi especificamente concebido. A utilização de outra(s) bateria(s) pode apresentar risco de explosão ou incêndio.

SERVIÇO:

- Certifique-se de que o serviço de manutenção do aparelho é realizado por pessoal especializado e que, caso o aparelho necessite de consumíveis/peças de substituição, estas sejam originais.
- **ADVERTÊNCIA:** Existe risco de incêndio caso a limpeza do aparelho não seja realizada conforme estas instruções.
- Qualquer utilização inadequada ou em desacordo com as instruções de utilização pode ser perigosa e anula a garantia e a responsabilidade do fabricante.

DESCRIÇÃO

VISTA SUPERIOR

- A Cobertura do robot
- B Para-choques
- C Sensor de infravermelhos de impacto frontal
- D Botão de funcionamento
- D1 Botão Go Home
- E Indicador luminoso vermelho fixo ou intermitente de erro
- F Indicador luminoso de funcionamento
- G Indicador luminoso de carga
- H Escova de limpeza automática

VISTA INFERIOR

- I Sensores de inclinação
- J Escovas laterais
- K Pontos de contacto de carga
- L Roda pivô
- M Roda direita
- N Roda esquerda
- O Escova rotativa central
- R Botão de ligar/desligar
- S Tampa da bateria

ESTAÇÃO DE CARREGAMENTO

U Base de carregamento

V Sensor da base

W Carregador

K Pontos de contacto de carga

DEPÓSITO DE PÓ

Y Depósito de pó

AA Filtro exterior têxtil

AB Filtro EPA

AC Filtro de esponja

E Botão de extração do depósito de pó

DEPÓSITO DE ÁGUA

AE Depósito de água

AF Mopa de microfibra lavável

AG Tampa hermética do depósito de água

AH Botão de extração do depósito de pó

CONTROLO REMOTO

AI Botão Modo de limpeza AUTO

AJ Botão Modo de limpeza Go Home (volta ao carregador automaticamente)

AK Botões de direção (robot para cima/ baixo/ direita /esquerda)

AL Botão de ligar/desligar

AM Botão de seleção da hora

AN Botão de seleção de horário

AO Botão Modo de limpeza em espiral

AP Poder de esfrega

AQ Botão Modo de limpeza perímetro

AR Botão Máxima sucção de divisão e AUTO.

NOTA: Inserir 2 pilhas AAA antes de utilizar o controlo remoto pela primeira vez. Certifique-se de que o pólo positivo 4 negativo são colocados na direção correcta no compartimento das pilhas.

- Caso o seu modelo de aparelho não disponha dos acessórios descritos anteriormente, pode adquiri-los separadamente nos Serviços de Assistência Técnica.

IMPORTANTE:

- Os cabos ou outros objetos que estejam no chão podem dificultar a mobilidade do robot. Retirar estes objetos antes de utilizar o robot aspirador.

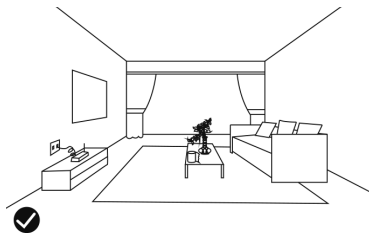

- Utilizar o robot aspirador apenas sobre carpetes de pelo curto.

- Os móveis com menos de 8 cm de pé podem bloquear o robot. Levantar os móveis caso necessite de limpar essa zona.

- Colocar uma barreira de segurança nas escadas para evitar que o robot caia caso os sensores de escadas não funcionem corretamente.

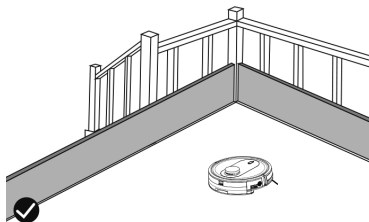

INSTALAÇÃO

- Retire todo material de embalagem do interior do aparelho.

LIGAÇÃO WIFI E DOWNLOAD DA APP

- Para poder usar o robot homeland Laser em qualquer lugar tem de descarregar a App Taurus Homeland.



CONFIGURAÇÃO:

- Descarregue a App Taurus Homeland na App Store ou Google Play.
- Registe-se com o seu endereço de e-mail e uma palavra-passe.
- Confirme o registo com um código de verificação que irá receber na sua conta de e-mail.
- Crie o seu lar, dê um nome ao seu lar, estabeleça a localização geográfica e seleccione a

divisão onde irá colocar o dispositivo inteligente.

- Adicione o Homeland Laser seguindo os passos descritos no GUIA RÁPIDO.

INDICADOR LUMINOSO WI-FI:

- Ao efetuar a ligação do robot ao Wi-Fi:
 - Pressione o botão power interruptor (R).
 - Pressione o botão de Operação (D) até que a luz do botão pisque.

IMPORTANTE:

- Apenas suporta a rede Wi-Fi de 2,4G.
- Caso a ligação falhe de novo, verifique o seguinte:
 - Se o robot está demasiado afastado do router.
 - Se o código do Wi-Fi está correto.
 - Se a rede Wi-Fi é de 2.4GHz

COLOCAÇÃO DA ESTAÇÃO CARREGAMENTO:

- Ligue o carregador à estação de carregamento
- Coloque a estação de carregamento numa superfície lisa contra a parede
- Para poder receber um sinal forte, terá que deixar espaço livre num raio de 1m à direita e à esquerda e 2 metros para a frente do carregador.

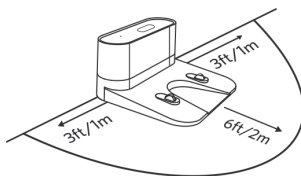

- Ligue a estação de carregamento à rede.

MONTAGEM DAS ESCOVAS LATERAIS:

- Prenda as escovas laterais à base do robot empurrando uma escova em cada ranhura.

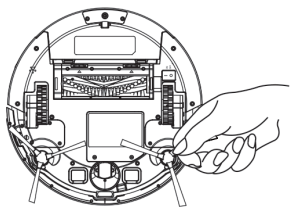

CARREGAMENTO DA BATERIA

- Advertência: Uma bateria nova não vem com a carga completa, pelo que deve ser carregada até ao máximo antes de se utilizar o aparelho pela primeira vez.
- Deixe carregar a bateria à temperatura ambiente, entre 4 e 40°C
- Ligue o botão ON/OFF situado na parte inferior do robot.

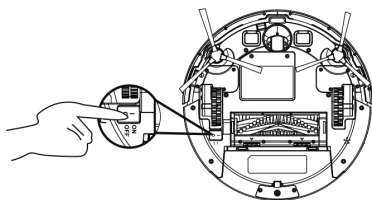

- Coloque o robot na base de carregamento e verifique se os pólos de carga automática estão alinhados corretamente.

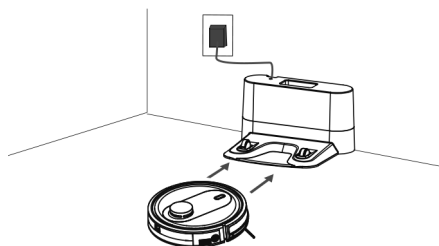

- Botão de funcionamento (D): o LED de cor vermelha ilumina-se e fica intermitente. Quando o LED deixa de piscar, o robot está carregado. Carregue o robot durante pelo menos 4 horas antes da primeira utilização.

INICIAR A LIMPEZA

- Antes de começar a utilizá-lo, verifique se o interruptor de corrente (R) está ligado.
- Prima o botão de funcionamento (D) para ativar o robot.

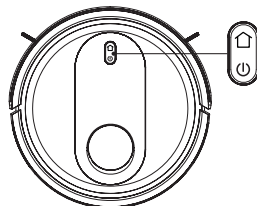

- Prima o botão de funcionamento (D) para iniciar a limpeza, pode também iniciar a limpeza premindo o botão (AL) do controlo remoto.

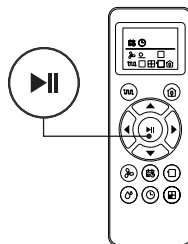

- NOTA: Quando a bateria ficar fraca, o robot regressará à estação de carregamento para se recarregar.
- NOTA: Se a base de carregamento estiver inacessível, o robot não poderá recarregar e irá regressar à sua posição inicial, finalizando o sistema de limpeza. Neste caso, coloque manualmente o robot na base de carregamento para que possa ser recarregado corretamente.

PARAR O ROBOT

- Para parar o robot prima o botão de funcionamento (D) ou prima o botão de ligar/desligar (AL) no controlo remoto.

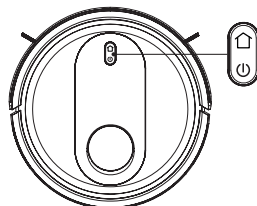

- Para retomar o ciclo de limpeza prima novamente o botão de funcionamento (D).

- Para que o robot volte à base de carregamento (U) prima o botão Go Home (AJ).

DESLIGAR O ROBOT

- Para desligar o robot, mantenha premido o botão de funcionamento (D) até que o indicador de funcionamento se apague.

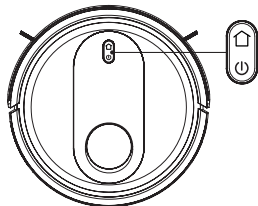

MODOS DE LIMPEZA

MODO DE LIMPEZA AUTOMÁTICA

- O robot começa a aspirar automaticamente e combina os diferentes modos de limpeza num só, otimizando ao máximo a limpeza do seu lar. Para utilizar o modo de limpeza automática, prima o botão (AI) do comando à distância.

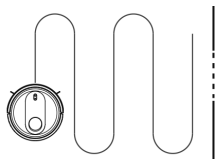

- Quando o robot terminar a limpeza ou a bateria ficar fraca, regressará à estação de carregamento automaticamente.

MODO DE LIMPEZA EM ESPIRAL

- O robot começa a aspirar num ponto concreto girando em espiral para fora cerca de (1 metro) de diâmetro e depois gira em espiral para dentro até ao ponto onde começou. Para utilizar o modo de limpeza em espiral, prima o botão (AO) do controlo remoto.

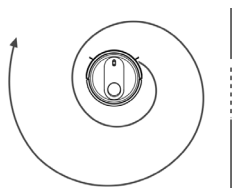

MODO DE LIMPIEZA MAX

- O robot aumenta a sua potência de sucção para proporcionar uma limpeza mais profunda.
- Para utilizar o modo de limpeza MAX, prima o botão (AR) do controlo remoto.

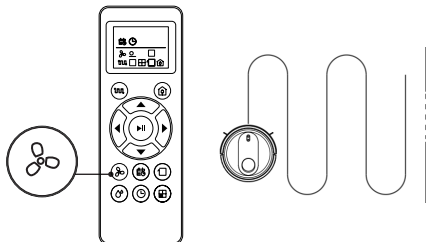

- O modo MAX só pode ser ativado ao operar no modo de limpeza AUTO.

MODO DE LIMPIEZA DE PERÍMETRO

- Assim que o robot terminar de limpar as áreas abertas da divisão, utiliza o modo de perímetro para assegurar a limpeza ao longo das paredes e em redor dos pés dos móveis.

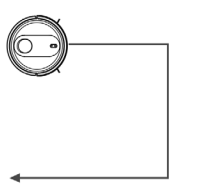

- Se preferir uma limpeza mais rápida dos cantos, prima o botão (AP) do controlo remoto.

MODO GO HOME

- Modo de regresso automático à base de carregamento quando o robot deteta que a bateria está a 15%.

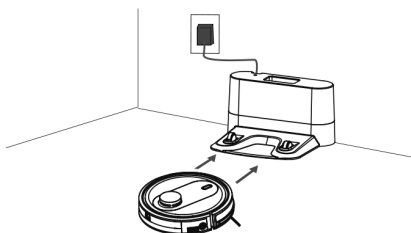

- Para ativar o modo Go Home prima o botão

(AJ) do controlo remoto

MODO WATER TANK ICONTROL

- Quando terminar de aspirar, pode trocar o depósito de pó pelo depósito de água (AE) para continuar a limpeza. O depósito de água funciona por gotejamento pelo que a mopa irá ficar húmida e esfregar o chão.

1) Abra a tampa hermética do depósito (AG) e vorta a água no depósito.

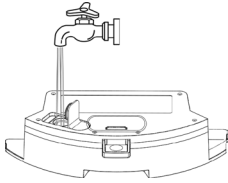

2) Coloque a mopa de maneira a que fique bem presa.

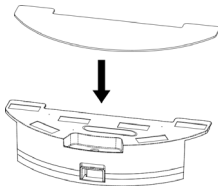

3) Insira o depósito de água e selecione o modo de limpeza desejado.

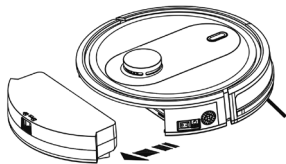

IMPORTANTE

- Não utilizar a mopa no exterior.
- Retirar as carpetes para não as estragar.
- Antes de carregar o robot retire o depósito de água e a mopa.

PROGRAMAÇÃO DO ROBOT ASPIRADOR

- O robot aspirador possui configurações de programação de limpeza que lhe permitem personalizar a limpeza do seu lar.
- Estes ajustes apenas podem ser configurados através do controlo remoto.

IMPORTANTE

- Certifique-se de que o controlo remoto está perto do robot enquanto configura o relógio e o horário.
- Certifique-se de que o botão de ligar/desligar está na posição ON.

1) CONFIGURAR O RELÓGIO DO CONTROLO REMOTO

- Prima o botão (AN) do controlo remoto, o selector da hora começa a piscar.

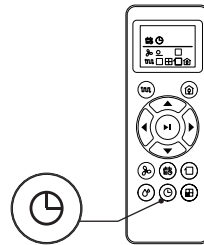

- Pressione o botão ▲ para seleccionar o dia atual, pressione o botão (AL) para confirmar e insira a configuração.
- A hora (Hr) começa a piscar, pressione o botão ▲ / ▼ para acertar a hora, pressione o botão ◀ / ▶ para alternar entre horas e minutos, cada vez que a hora aumenta ou diminui 1.
- Prima o botão (AL) parado ou em funcionamento, o robot emitirá um aviso sonoro quando a configuração da hora estiver terminada.

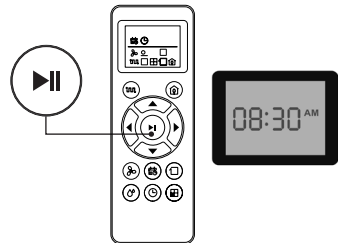

2) CONFIGURAR O HORÁRIO DA LIMPEZA

- Pressione o botão (AM) para seleccionar e a data começará a piscar. Se você não seleccionar uma data, o indicador "SUN" para o dia da semana começará a piscar (SUN, MON, TUE, WED, THU, FRI, SAT) .

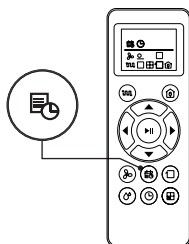

- Pressione o botão ▲ / ▼ para alterar a data. Após a configuração, pressione o botão (AL) para confirmar e inserir a configuração da hora.
- A hora começará a piscar. Pressione ▲ / ▼ para ajustar, e pressione ◀ / ▶ para alternar entre horas e minutos. A cada pressão, o tempo aumenta ou diminui 1.
- Prima o botão (AL) parado ou em funcionamento, o robot emitirá um aviso sonoro quando a configuração da hora estiver terminada.

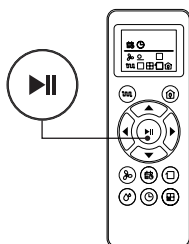

3) CANCELAR A CONFIGURAÇÃO DO HORÁRIO DA LIMPEZA

Prima o botão (AM) do controlo remoto durante 4 segundos, o robot aspirador emitirá um aviso sonoro quando a configuração do horário de limpeza estiver cancelada.

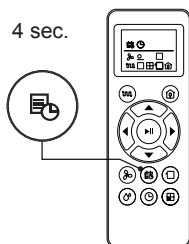

INDICADOR LED

INDICADOR LED	ESTADO DO ROBOT
Luz azul intermitente	A carregar a bateria
Luz azul fixa	Em repouso / Em funcionamento /Carga completa
Desligada	O robot está desligado. Para poupar energia, a luz desliga-se automaticamente quando o robot não está acoplado ao carregador e está inativo por mais de 1 minuto.
Luz azul intermitente rápido / azul e vermelha intermitente / vermelha intermitente + Beep	O robot emite sinal de erro. Consulte a secção "Resolução de problemas" neste manual para a sua resolução.

MANUTENÇÃO

- Desligue o carregador da rede elétrica e deixe-o arrefecer antes de iniciar qualquer operação de limpeza.
- Limpe o aparelho com um pano húmido com algumas gotas de detergente e seque-o de seguida.
- Não utilize solventes, produtos com um fator pH ácido ou básico como a lixívia, nem produtos abrasivos para a limpeza do aparelho.
- Não deixe entrar água ou outro líquido pelas aberturas de ventilação para evitar danos nas partes operativas interiores do aparelho.
- Nunca mergulhe o aparelho dentro de água ou em qualquer outro líquido, nem o coloque debaixo da torneira.
- Não mergulhe o conector em água ou em qualquer outro líquido, nem o coloque debaixo da torneira.

HOME-LAND LASER	LIMPEZA	FREQUÊNCIA DE SUBSTITUIÇÃO
Depósito do pó	Após cada utilização	-
Filtros	Uma vez por semana	A cada 2 meses
Escova rotativa	Uma vez por semana	A cada 6-12 meses
Escovas laterais	Uma vez por mês	A cada 3-6 meses ou quando visivelmente deterioradas
Sensores	Uma vez al mes	-
	Uma vez por mês	-
Pontos de contacto de carga	Uma vez por mês	-
Roda giratória	Uma vez por mês	-

ESVAZIAMENTO DO DEPÓSITO DO PÓ:

- Esvaziar o depósito de pó depois de cada utilização.
- 1 Desencaixe o depósito de pó do aparelho.

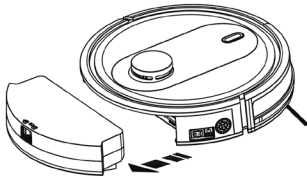

- Abra a tampa de esvaziamento do depósito na direção indicada pelas flechas e deite o conteúdo num contentor de lixo apropriado.

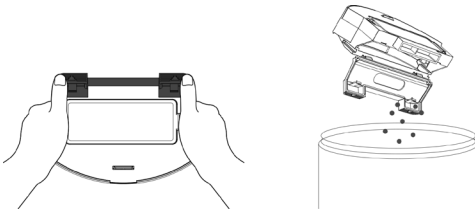

SUBSTITUIÇÃO DOS FILTROS:

- 1 Desencaixe o depósito de pó do aparelho.
- 2 Abra a tampa do compartimento dos filtros situado na parte superior do depósito de pó.

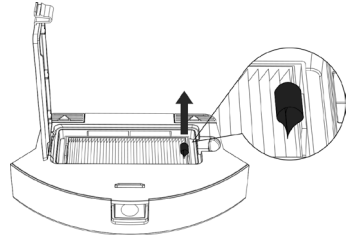

- 3 Retire o filtro e sacuda ligeiramente para tirar o pó.

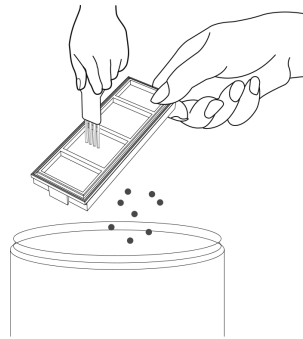

SUBSTITUIÇÃO DA BATERIA

- Desaparafuse o parafuso da tampa da bateria e retire a tampa.

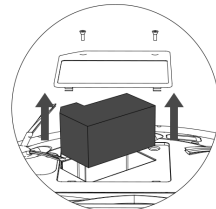
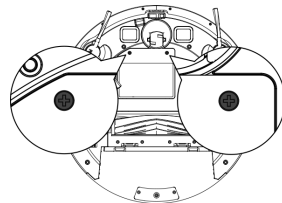

- Desligue a conexão entre a bateria e o robot.

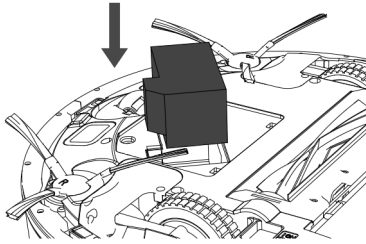

- Insira a nova la bateria, conecte-a ao robot e feche a tampa.

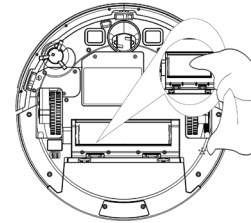
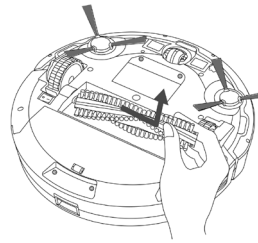
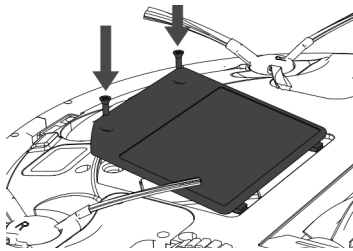

- Retire as escovas laterais e utilize um pano húmido para as limpar.

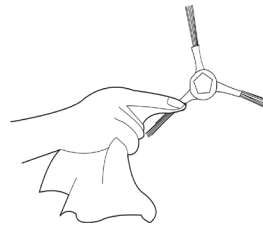

LIMPIEZA DA MOPA:

- Retire a mopa do depósito.
- Lave a mopa com água e deixe-a secar.

LIMPEZA DA ESCOVA ROTATIVA CENTRAL E DAS ESCOVAS LATERAIS:

- Abra a tampa do compartimento, retire a escova e limpe o compartimento com um pano húmido.

LIMPEZA DA RODA PIVÔ:

- Retire a roda pivô e utilize a escova de auto limpeza para limpar o pó.

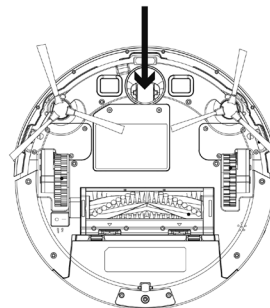
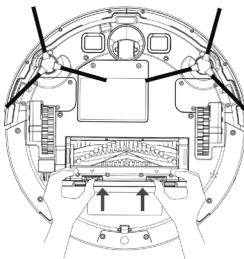

- Limpe a escova rotativa central. Corte os cabelos enrolados na escova com a tesoura incluída na escova de auto limpeza.

LIMPEZA DOS SENSORES DE INCLINAÇÃO:

- Para um bom funcionamento dos sensores, limpe o pó com frequência com a escova de auto limpeza ou com um pano seco.

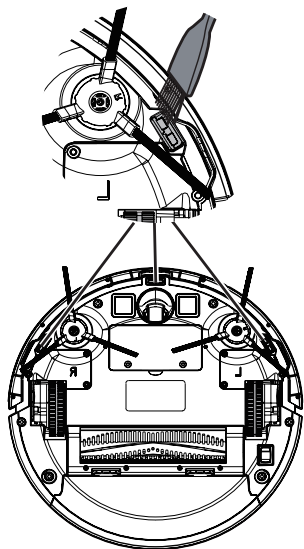

- Torne a colocar as peças de fixação das escovas laterais.

LIMPEZA DOS PÓLOS DE CARGA AUTOMÁTICA:

- Limpe os pólos de carga automática e base de carregamento com a escova de auto limpeza e um pano seco.

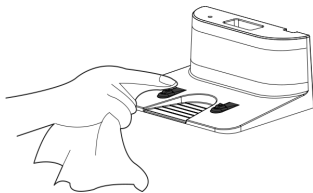

CONSUMÍVEIS

- Os consumíveis (filtros, etc.) para o seu modelo de aparelho poderão ser adquiridos nos distribuidores e estabelecimentos autorizados.
- Utilize sempre consumíveis de origem, concebidos especificamente para o seu modelo de aparelho.

REPARAÇÃO

- Em caso de avaria leve o aparelho a um Serviço de Assistência Técnica autorizado. Não tente desmontar ou reparar o aparelho, já que tal acarreta perigos.

- Para as versões EU do produto e/ou caso aplicável no seu país:
- Ecologia e reciclagem e do produto
- Os materiais que constituem a embalagem deste aparelho estão integrados num sistema de recolha, classificação e reciclagem. Se desejar eliminá-los, utilize os contentores de reciclagem colocados à disposição para cada tipo de material.
- O produto está isento de concentrações de substâncias que podem ser consideradas nocivas para o ambiente.

 Este símbolo significa que se desejar desfazer-se do produto depois de terminada a sua vida útil, deve entregá-lo através dos meios adequados ao cuidado de um gestor de resíduos autorizado para a recolha seletiva de Resíduos de Equipamentos Elétricos e Eletrónicos (REEE).

 Este símbolo significa que o produto pode conter pilhas ou baterias no seu interior, as quais devem ser retiradas antes de se desfazer do produto. Lembre-se que as pilhas/baterias devem ser depositadas em contentores especiais autorizados. E que nunca devem ser colocadas no fogo.

COMO RETIRAR AS BATERIAS DO INTERIOR DO APARELHO:

- Advertência: É importante que as baterias estejam completamente descarregadas antes de as retirar do aparelho.
- Advertência: o aparelho deve ser desligado da corrente antes de se retirarem as baterias.
- Uma vez terminada a vida útil do aparelho, proceda da seguinte forma para remover as baterias:
- Desaperte o parafuso da tampa da bateria e retire a tampa

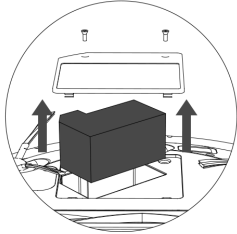
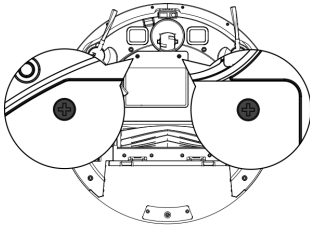

- Desligue a ficha entre a bateria e o robot.

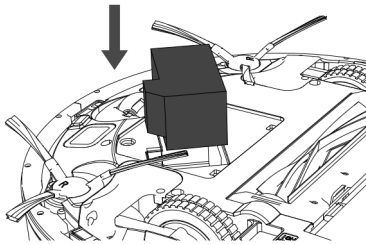

Este aparelho cumpre a Diretiva 2014/35/EC de Baixa Tensão, a Diretiva 2014/30/EC de Compatibilidade Eletromagnética, a Diretiva 2011/65/UE sobre restrições à utilização de determinadas substâncias perigosas em aparelhos elétricos e eletrônicos e a Diretiva 2009/125/CE sobre os requisitos de design ecológico aplicável aos produtos relacionados com a energia.

ANOMALIAS

- No caso de detetar algum problema, consulte a seguinte tabela:

ESTADO	LED COR	SOLUÇÃO
Normal	A luz amarela está sempre ligada	
Recarrega	A luz amarela pisca lentamente	
Bateria Fraca	A luz amarela pisca rápido	
Erro do sensor de queda	A luz vermelha está sempre acesa e erros de transmissão de voz	Coloque o aspirador robô de volta no chão.
Pára-choque preso	A luz vermelha está sempre acesa e erros de transmissão de voz	Verifique a sensibilidade do pára-choque dianteiro.
Escova lateral sobrecarregada	A luz vermelha está sempre acesa e erros de transmissão de voz	Verifique a escova lateral.
Roda motriz sobrecarregada	A luz vermelha está sempre acesa e erros de transmissão de voz	Verifique a roda motriz.
Erro de ventilador	A luz vermelha está sempre acesa e erros de transmissão de voz	Verifique o ventilador.
Erro de escova central	A luz vermelha está sempre acesa e erros de transmissão de voz	Verifique a escova central.

Català

Robot Aspirador HOMELAND LASER

Distingit client:

Li agraïm que s'hagi decidit per la compra d'un producte de la marca TAURUS.

La seva tecnologia, disseny i funcionalitat, juntament amb el fet de superar les més estrictes normes de qualitat li comportaran total satisfacció durant molt de temps.

Llegir atentament aquest fullet d'instruccions abans de posar l'aparell en marxa i guardar-lo per a posteriors consultes. La no observació i compliment d'aquestes instruccions poden comportar com a resultat un accident.

UTILITZACIÓ I CURES:

- No usar l'aparell si els seus accessoris no estan degudament acoblats.
- No usar l'aparell per a recollir aigua ni qualsevol altre líquid.
- No usar l'aparell si el seu dispositiu de posada en marxa/aturada no funciona.
- Respectar la indicació de nivell MAX.
- Retirar les piles o bateries de l'aparell si no l'usará en molt de temps.
- Guardar aquest aparell fora de l'abast dels nens i/o persones amb capacitats físiques, sensorials o mentals reduïdes o falta d'experiència i coneixement.
- No actuar sobre àrees que continguin objectes metàl·lics com ara claus i/o caragols.
- No aspirar mai objectes incandescents o tallants (burilles, cendres, claus...).
- No obrir la/s bateria/s sota cap motiu.
- Quan la/s bateria/s no estiguin en ús, aquestes han de mantenir-se allunyades d'altres objectes metàl·lics com a clips per a papers, monedes, claus, caragols... que poguessin establir connexió d'un terminal a un altre.
- Eviti provocar un curtcircuit entre els terminals de la bateria, ja que existeix risc d'explosió o incendi.
- Guardar la/s bateria/s en llocs on la temperatura no superi els 40 °C.

- Recarregui la/es bateria/es solament amb el carregador subministrat pel fabricant. Un carregador que és adequat per a un tipus de bateries, pot ocasionar un perill d'explosió o incendi quan és usat amb una altre tipus de bateria/s.
- Usi l'aparell solament amb la/es bateria/es per les quals ha estat dissenyat específicament. L'ús de qualsevol altra/es bateria/es pot ocasionar un perill d'explosió o incendi.

SERVEI:

- Cerciorar-se que el servei de manteniment de l'aparell sigui realitzat per personal especialitzat, i que cas de precisar consumibles/recanvis, aquests siguin originals.
- ADVERTIMENT: Existeix el risc d'incendi en cas que la neteja de l'aparell no es realitzi conforme a aquestes instruccions.
- Tota utilització inadequada, o en desacord amb les instruccions d'ús, pot comportar perill, anul·lant la garantia i la responsabilitat del fabricant.

DESCRIPCIÓ

VISTA SUPERIOR

- A Coberta del robot aspirador
- B Banda antiratllades
- C Sensor d'infrarojos d'impacte frontal
- D Botó de funcionament
- D1 Botó "Go Home"
- E Indicador lluminós vermell fix o parpellejant d'error
- F Indicador lluminós de funcionament
- G Indicador lluminós de càrrega.
- H Raspall d'autoneteja

VISTA INFERIOR

- I Sensors de desnivell
- J Raspalls laterals
- K Punts de contacte de càrrega
- L Roda pivotant
- M Roda dreta
- N Roda esquerra
- O Raspall rotatiu central
- R Interruptor d'alimentació
- S Tapa de la bateria

BASE DE CÀRREGA

- U Base de càrrega
- V Sensor de la base
- W Carregador
- X Punts de contacte de càrrega

DIPÒSIT DE POLS

- Y Dipòsit de pols

- AA Prefiltre tèxtil
- AB Filtre EPA
- AC Filtre d'esponja
- AD Botó d'extracció del dipòsit de pols

DIPÒSIT D'AIGUA

- AE Dipòsit d'aigua
- AF Tiràs de microfibra rentable
- AG Tapa hermètica del dipòsit d'aigua
- AH Botó d'extracció del dipòsit d'aigua

COMANDAMENT A DISTÀNCIA

- AI Botó Mode de neteja Auto
- AJ Botó Mode de neteja Go Home (torna a la base de càrrega automàticament)
- AK Botons de direcció (a dalt/ a baix/ dreta / esquerra)
- Al Botó marxa/ parada
- AM Botó per a seleccionar l'hora
- AN Botó per a seleccionar l'horari
- AO Botó Manera de neteja en espiral
- AP Potència de fregat
- AQ Botó Manera de neteja perimetral
- AR Botó Màxima succió en habitació i Auto.

NOTA: Inserir 2 piles AAA abans d'usar el comandament a distància per primera vegada. Asseguri's que el pol positiu i negatiu estan situats en la direcció correcta en el compartiment de les piles.

En el cas que el seu model d'aparell no disposi dels accessoris descrits anteriorment, aquests també poden adquirir-se per separat en els Serveis d'Assistència Tècnica

IMPORTANT:

- Els cables o altres objectes que hi hagi en el sòl poden dificultar la mobilitat del robot. Retirar aquests objectes abans d'usar el robot aspirador.

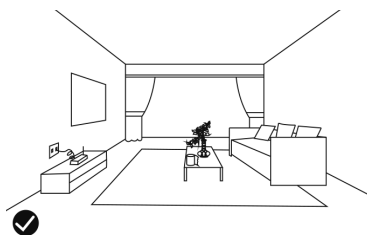

- Usar l'aspirador el robot sol sobre catifes de cabells curts.
- Els mobles inferiors a 8cm poden bloquejar el robot. Aixecar els mobles si es necessita netejar aquesta zona.
- Posar una barrera de seguretat a les escales per a evitar que caigui en cas que els sensors anticaiguda no funcionin correctament.

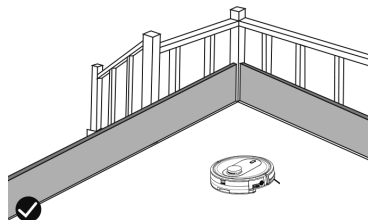

INSTAL·LACIÓ

- Assegurar-se de retirar tot material d'embalatge de l'interior de l'aparell.

CONNEXIÓ WIFI I DESCÀRREGA DE L'APP

- Per a poder usar el robot Homeland Laser des de qualsevol lloc cal descarregar l'App Taurus Homeland.



CONFIGURACIÓ:

- Descarregar l'App Taurus Homeland de l'App Store o de Google Play.
- Registra't amb el teu correu electrònic i una contrasenya.
- Confirma el registre amb un codi de verificació que rebrà en el seu compte de correu electrònic.
- Crea la seva llar, posi nom a la seva llar,

estableixi la ubicació geogràfica i seleccioni l'habitació on situarà el dispositiu intel·ligent.

- Afegeixi Homeland Laser seguint els passos descrits a LA GUIA RÀPIDA.

INDICADOR LLUMINÓS WI-FI:

- Per a connectar el Robot amb el Wi-Fi:
- Pressionar l'interruptor d'alimentació (R)
- Pressionar el botó de funcionament (D) fins que la llum parpellegi.

IMPORTANT:

- Només admet la xarxa de Wi-Fi de 2,4G.
- Si falla la connexió WIFI:
- En cas que la connexió falli de nou, comprova el següent:
 - El robot està massa lluny de l'encaminador.
 - La contrasenya Wi-Fi és incorrecta.
 - La xarxa Wi-Fi no és de 2.4GHz seguint els següents passos de la GUIA RÀPIDA.

COL·LOCACIÓ DE LA BASE DE CÀRREGA:

- Connectar el carregador a la base de càrrega.
- Posar la base de càrrega en pla i a junt a la paret.
- Per a rebre bon senyal cal deixar lliures un radi d'un 1m a la dreta i a l'esquerra i 2 metres cap endavant de la base.

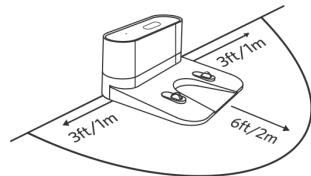

- Connectar a la corrent.

MUNTATGE DELS RASPALLS LATERALS:

- Muntar els raspalls laterals a la part inferior del robot pressionant els raspalls a la seva ranura.

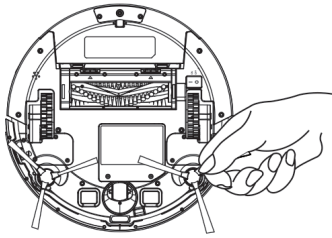

CÀRREGA DE LA BATERIA

- Advertiment: Una bateria nova no ve amb càrrega completa i ha de ser carregada al màxim abans d'usar l'aparell per primera vegada.
- Carregar la bateria a temperatura ambient entre 4 i 40 °C.
- Encendre el botó de ON/OFF situat en la part inferior del robot.

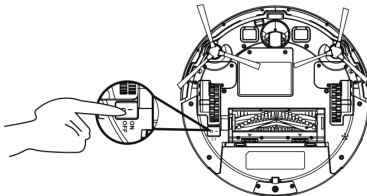

- Posar el robot a la base de càrrega i assegurar que els pols de càrrega automàtica estan alineats correctament.

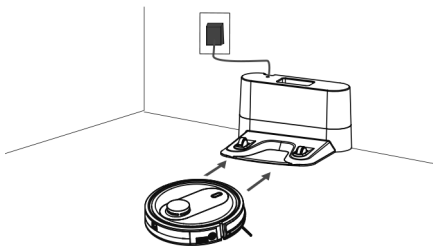

- Botó de funcionament (D): el LED de color vermell s'il·luminarà parpellejant. Quan el LED deixa de parpellejar el robot està carregat. Carregar el robot durant 4 hores abans del primer ús.

COMENÇAR LA NETEJA

- Abans de començar el seu ús, assegurar que l'interruptor de alimentacion (R) està encès.
- Pressioni el botó de funcionament (D) per a despertar el robot.

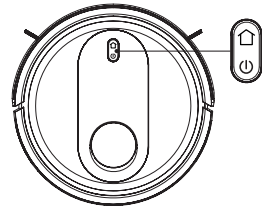

- Pressioni el botó de funcionament (D) per a començar a netejar, també pot començar a netejar pressionant el botó (AJ) del comandament a distància.

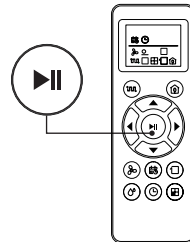

- NOTA: Si la bateria s'està a punt d'esgotar, el robot tornarà a la base de càrrega automàticament per a recarregar-se.
- NOTA: Si la base de càrrega està inaccessible, el robot no es podrà recarregar, tornarà a la situació inicial i finalitzarà el sistema de neteja. En aquest cas situe el robot manualment en la base de càrrega perquè pugui recarregar-se correctament.

DETENIR EL ROBOT

- Per a detenir el robot pressioni el botó de funcionament (D) o pressioni el botó en marxa o atur (AJ) del comandament a distància.

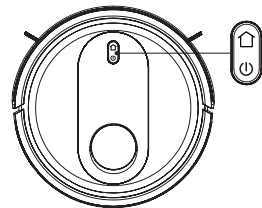

- Per a reprendre el cicle de neteja pressioni el botó de funcionament (D) una altra vegada.
- Perquè el robot torni a la base de càrrega (O) pressiona el botó Go Home (AJ).

APAGAR EL ROBOT

- Per a apagar el robot pressioni el botó de funcionament (D) seguidament fins que l'indicador de funcionament s'apagui.

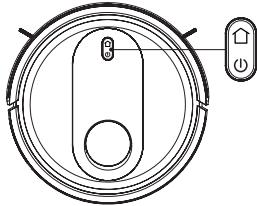

MODES DE NETEJA

MODE DE NETEJA AUTO.

- El robot comença a aspirar de manera automàtica i combina els diferents modes de neteja en un optimitzant al màxim la neteja de la teva llar. Per a usar el mode de neteja AUTO pressioni el botó (AI) del comandament a distància.

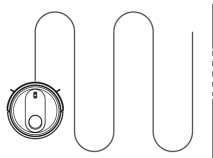

- Quan acaba el cicle de neteja o si la bateria s'esgota torna a la base de càrrega automàticament.

MODE DE NETEJA EN ESPIRAL

- El robot comença aspirar en un punt en concret girant en espiral cap a fora aproximadament (1 metre) de diàmetre i després girant en espiral cap a dintre fins on va començar. Per a usar el mode de neteja en espiral pressioni el botó (AO) del comandament a distància.

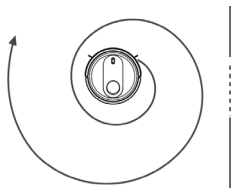

MODE DE NETEJA MAX

- El robot augmenta la seva potència de succió per a proporcionar una neteja més profunda.
- Per a usar el mode de neteja MAX pressioni el

botó (AR) del comandament a distància.

- El mode de neteja MAX només es pot activar durant el funcionament en mode Auto.

MODE DE NETEJA PERÍMETRE

- Una vegada que el robot acaba de netejar les àrees obertes del seu pis, usa el mode perímetre per a assegurar-se que hagi netejat al llarg de les parets i al voltant de les potes dels mobles.

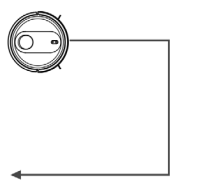

- Si prefereix una neteja més ràpida de les vores, pressioni el botó (AP) del comandament a distància.

MODE DE RETORN A CASA

- Mode de retorn a la base de càrrega automàtica ment quan el robot detecta que només li queda un 15% de la bateria.

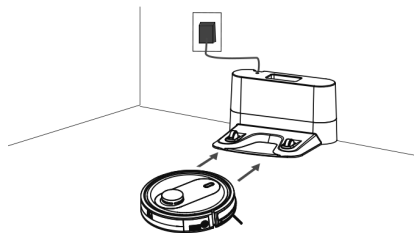

- Per a activar el mode Go Home pressioni el botó (AJ) del comandament a distància.

MODE WATER TANK ICONTROL

- En finalitzar el procés d'aspiració es pot canviar el dipòsit de pols pel dipòsit d'aigua (AE) per a continuar netejant. El dipòsit d'aigua funciona per degoteig pel que el tiràs s'anirà humitejant i fregant el sòl.
- 1) Obrir la tapa hermètica del dipòsit (AG) i introduir aigua al dipòsit.

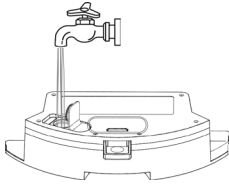

2) Posar la mopa, assegurant-se que quedi ben subjecta.

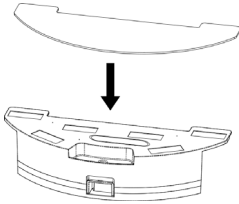

3) Introdueixi el dipòsit d'aigua i seleccioni el mode de neteja que necessiti.

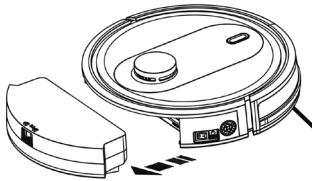

IMPORTANT:

- No usar el tiràs en exteriors.
- Retirar les catifes per a no espatllar-les.
- Abans de carregar el robot retirar el dipòsit d'aigua i el tiràs.

PROGRAMACIÓ DEL ROBOT ASPIRADOR

- El robot aspirador té configuracions de programació de neteja que li permeten personalitzar quan neta la seva llar.
- Aquests ajustos només es poden configurar a través del comandament a distància.

IMPORTANT:

- Asseguri's que el control remot estigui prop del robot mentre configura el rellotge o l'horari.
- Asegurese que l'interruptor d'alimentació està en posició ON.

1) CONFIGURA EL RELLOTGE DEL COMANDAMENT A DISTÀNCIA

- Pressioni el botó (AN) del comandament a distància, el selector de l'hora comença a parpellejar.

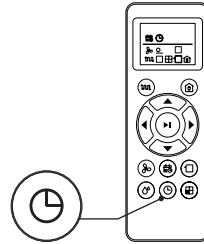

- Premeu el botó ▲ per seleccionar el dia en curs, premeu el botó (A EL) per confirmar, i entrar a l'ajust.
- L'hora (Hr) comença a parpellejar, premeu el botó ▲ / ▼ per ajustar el temps, premeu el botó ◀ / ▶ per canviar entre hores i minuts, amb cada pulsació, el el temps augmenta o disminueix 1.
- Pressioni el botó (AL) en marcha o parat el robot emetrà un avis sonor quan la configuració de l'hora s'hagi completat.

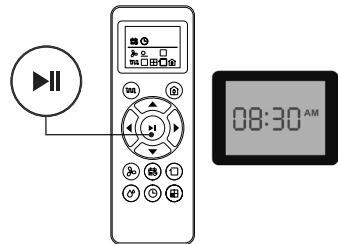

2) CONFIGURAR L'HORARI DE NETEJA

- Premeu el botó (AM) per a la selecció i la data començarà a parpellejar, Si no seleccioneu una data, l'indicador "SUN" del dia de la setmana començarà a parpellejar (SUN, MON, TUE, WED, THU, FRI, SAT) .

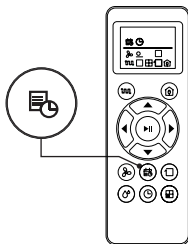

- Premeu el botó ▲ / ▼ per canviar la data. Després de l'ajust, premeu el botó (A EL) per confirmar i entrar a l'ajust de temps.
- L'hora començarà a parpellejar. Premeu ▲ / ▼ per ajustar. i pressioni ◀ / ▶ per canviar entre hores i minuts. Amb cada clic, el temps augmenta o disminueix 1.
- Pressioni el botó (AI) en marxa o aturat el robot emetrà un avis sonor quan la configuració de l'hora estigui completada.

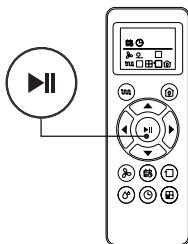

3) CANCEL·LAR LA CONFIGURACIÓ DE L'HORARI DE NETEJA

- Pressioni el botó (AM) del comandament a distància durant 4 segons, el robot aspirador emetrà un xiulet quan li configuració de l'horari de neteja estigui cancel·lat.

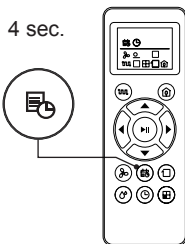

INDICADOR LED

INDICADOR LED	ESTAT DEL ROBOT
Llum blava parpellejant	Carregant la bateria
Llum blava fixa	En repòs / En marxa / Càrrega completa
Apagat	El robot està apagat. Per a estalviar energia, la llum s'apaga automàticament quan el robot no està acoflat a la base de càrrega i ha estat inactiu durant 1 minut.
Llum blava parpellejant ràpid / Blava i Vermella parpellejant / Vermella parpellejant + Bip	El robot té un error. Consulti la secció de solució de problemes "Anomalies" en aquest manual per a obtenir solucions.

MANTENIMENT

- Desendollar el carregador elèctric de la xarxa i deixar-lo refredar abans d'iniciar qualsevol operació de neteja.
- Netejar l'aparell amb un drap humit impregnat amb unes gotes de detergent i assecar-lo després.
- No utilitzar dissolvents, ni productes amb un factor pH àcid o bàsic com el lleixiu, ni productes abrasius, per a la neteja de l'aparell.
- No deixi entrar aigua o un altre líquid per les obertures de ventilació per a evitar danys en les parts operatives interiors de l'aparell.
- No submergir l'aparell en aigua o un altre líquid, ni posar-lo sota l'aixeta.
- No submergir el connector en aigua o un altre líquid ni posar-lo sota l'aixeta.

HOMELAND LASER	NETEJA	FREQÜÈNCIA DE SUBSTITUCIÓ
Dipòsit de pols	Després de cada ús	-
Filtres	Un cop a la setmana	Cada 2 mesos
Raspall rotatiu	Un cop a la setmana	Cada 6-12 mesos

Raspalls laterals	Un cop al mes	Cada 3-6 mesos o quan estigui visiblement deteriorat
Sensors	Un cop al mes	-
Punts de contacte de càrrega	Un cop al mes	-
Roda pivotant	Un cop al mes	-

- Extreure el filtre i sacsejar lleugerament per a expulsar la pols.

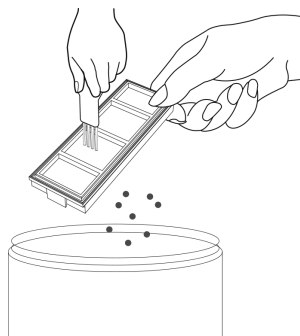

BUIDATGE DEL DIPÒSIT DE POLS:

- Buidar el dipòsit de pols després de cada ús.
- Desacoblar el dipòsit pols de l'aparell.

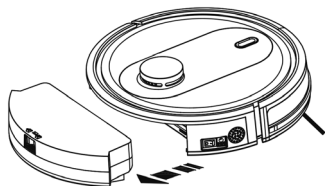

- Obrir la tapa de buidatge del dipòsit cap a on indiquen les fletxes i abocar el seu contingut en un contenidor d'escombraries apropiat.

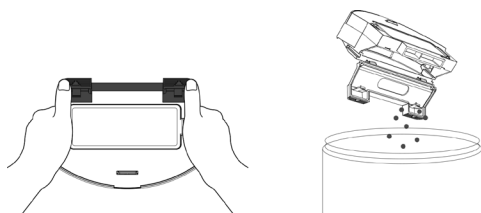

CANVI DE BATERIA:

- Descarrogar el caragol de la tapa de la bateria i retirar la tapa.

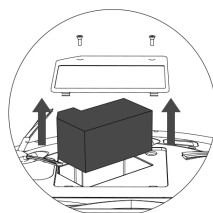
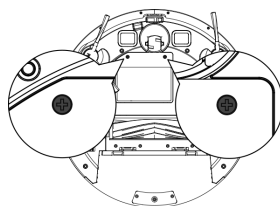

CANVI DE FILTRES:

- Desacoblar el dipòsit pols de l'aparell.
- Obrir la tapa del compartiment dels filtres situat a la part superior del dipòsit de pols.

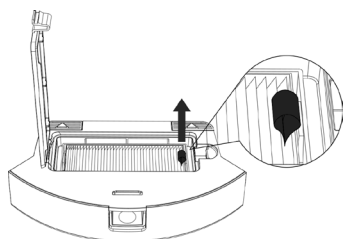

- Desconnectar el connector entre la bateria i el robot.

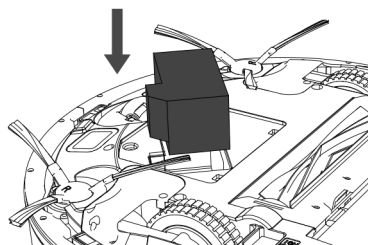

- Inserir la nova bateria, connectar-la al robot i tancar la tapa.

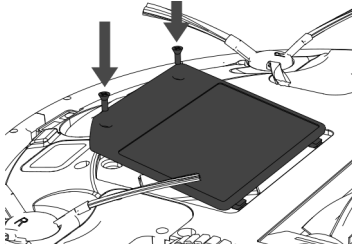

NETEJA DEL TIRÀS:

- Extreure el tiràs del dipòsit.
- Rentar el tiràs amb aigua i deixar-la assecar.

NETEJA DEL RASPALL ROTATIU CENTRAL I ELS RASPALLS LATERALS:

- Obrir la tapa del compartiment, extreure el raspall i netejar el compartiment amb un drap humit.

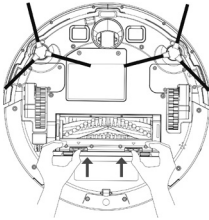

- Netejar el raspall rotatori central. Tala el cabell enrotllat en el raspall amb la fulla que inclou el raspall de autolimpieza.

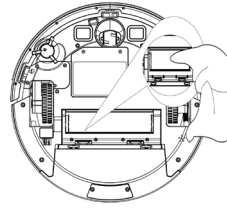
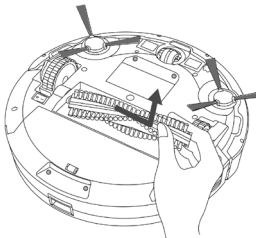

- Extreure els raspalls laterals usant un drap humit per a netejar-los.

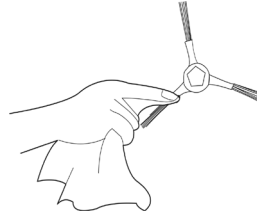

NETEJA DE LA RODA PIVOTANT:

- Extreure la roda pivotant i després usa el raspall d'autoneteja per a netejar la pols.

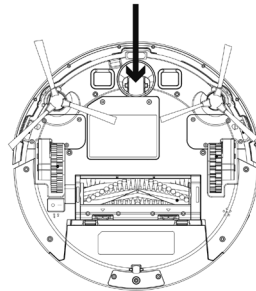

NETEJA DELS SENSORS DE DESNIVELL:

- Per a un bon funcionament dels sensors extreu la pols sovint amb el raspall de autolimpieza o un drap sec.

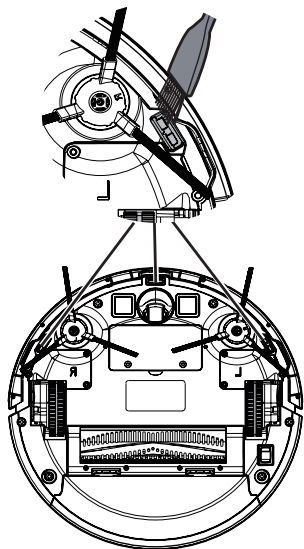

- Tornar a col·locar les peces de fixació dels raspalls laterals.

NETEJA DELS PUNTS DE CONTACTE DE CÀRREGA AUTOMÀTICA:

- Netejar els pols de càrrega automàtica i la base de càrrega amb el raspall d'autoneteja i un drap sec.

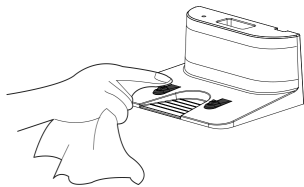

CONSUMIBLES

- En els distribuïdors i establiments autoritzats es podran adquirir els consumibles (com ara; filtres, ...) per al seu model d'aparell.
- Usar sempre consumibles originals, dissenyats específicament per al seu model d'aparell.

REPARACIÓ

- En cas d'avaría portar l'aparell a un Servei d'Assistència Tècnica autoritzat. No intenti desmuntar-ho o reparar-ho ja que pot existir perill.

PER A LES VERSIONS EU DEL PRODUCTE I/O EN EL CAS QUE AL SEU PAÍS APLIQUI:

ECOLOGIA I RECICLABILIDAD DEL PRODUCTE

- Els materials que constitueixen l'envàs d'aquest aparell, estan integrats en un sistema de recollida, classificació i reciclatge d'aquests. Si desitja desfer-se d'ells, pot utilitzar els contenidors públics apropiats per a cada tipus de material.
- El producte està exempt de concentracions de substàncies que es puguin considerar nocives per al medi ambient.



Aquest símbol significa que, si desitja desfer-se del producte, una vegada transcorreguda la vida d'aquest, ha de dipositar-lo pels mitjans adequats a les mans d'un gestor de residus autoritzat per a la recollida selectiva de Residus d'Aparells Elèctrics i Electrònics (RAEE).



Aquest símbol significa que el producte pot disposar de piles o bateries en el seu interior, les quals han de ser retirades prèviament abans de desfer-se del producte. Recordi que les piles/bateries han de dipositar-se en contenidors especials autoritzats. I que mai han de tirar-se al foc.

COM RETIRAR DE LES BATERIES DE L'INTERIOR DE L'APARELL:

- Advertiment: És important que les bateries es trobin completament descarregades abans de procedir a la seva retirada de l'aparell.
- Advertiment: l'aparell ha d'estar desconnectat de l'alimentació quan es retirin les bateries.
- Per a retirar les bateries, una vegada finalitzada la vida de l'aparell, procedir com segueix:
- Descarregar el caragol de la tapa de la bateria i retirar la tapa.

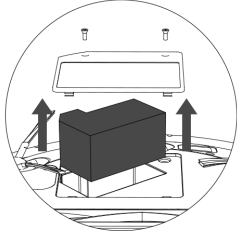
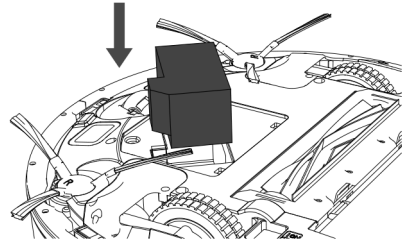
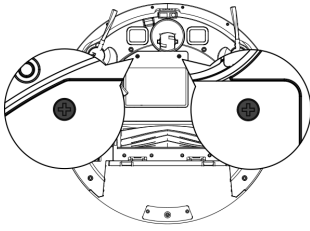

Aquest aparell compleix amb la Directiva 2014/35/EU de Baixa Tensió, amb la Directiva 2014/30/EU de Compatibilitat Electromagnètica, amb la Directiva 2011/65/EU sobre restriccions a la utilització de determinades substàncies perilloses en aparells elèctrics i electrònics i amb la Directiva 2009/125/EC sobre els requisits de disseny ecològic aplicable als productes relacionats amb l'energia.

- Desconnectar el connector entre la bateria i el robot.

ANOMALIES

- En cas de detectar qualsevol anomalia consulti la següent taula:

ESTAT	COLOR DEL LED	SOLUCIÓ
Normal	La llum groga sempre està encesa	
Recàrrega	La llum groga parpelleja lentament	
Bateria baixa	La llum groga parpelleja ràpid	
Error de sensors de caiguda	La llum vermella està sempre encesa i els errors de transmissió de veu	Torni a posar el robot aspirador a terra.
Para-xocs embussat	La llum vermella està sempre encesa i els errors de transmissió de veu	Comprovi la sensibilitat del para-xocs davanter.
Raspall lateral sobrecarregat	La llum vermella està sempre encesa i els errors de transmissió de veu	Revisi el raspall lateral.
Roda motriu sobrecarregada	La llum vermella està sempre encesa i els errors de transmissió de veu	Verifiqui la roda motriu.
Error en el ventilador	La llum vermella està sempre encesa i els errors de transmissió de veu	Revisi el ventilador.
Error en raspall central	La llum vermella està sempre encesa i els errors de transmissió de veu	Revisi el raspall central.

English

WARRANTY AND TECHNICAL ASSISTANCE

This product enjoys the recognition and protection of the legal guarantee in accordance with current legislation. To enforce your rights or interests you must go to any of our official technical assistance services.

You can find the closest one by accessing the following web link: <http://taurus-home.com/>

You can also request related information by contacting us.

You can download this instruction manual and its updates at <http://taurus-home.com/>

Español

GARANTÍA Y ASISTENCIA TÉCNICA

Este producto goza del reconocimiento y protección de la garantía legal de conformidad con la legislación vigente. Para hacer valer sus derechos o intereses debe acudir a cualquiera de nuestros servicios de asistencia técnica oficiales.

Podrá encontrar el más cercano accediendo al siguiente enlace web: <http://taurus-home.com/>

También puede solicitar información relacionada poniéndose en contacto con nosotros por el teléfono que aparece al final de este manual.

Puede descargar este manual de instrucciones y sus actualizaciones en <http://taurus-home.com>

Français

GARANTIE ET ASSISTANCE TECHNIQUE

Ce produit est reconnu et protégé par la garantie établie conformément à la législation en vigueur. Pour faire valoir vos droits ou intérêts, vous devrez vous adresser à l'un de nos services d'assistance technique agréés.

Pour savoir lequel est le plus proche, vous pouvez accéder au lien suivant : <http://taurus-home.com/>

Vous pouvez aussi nous contacter pour toute information.

Vous pouvez télécharger ce manuel d'instructions et ses mises à jour sur <http://taurus-home.com/>

Italiano

GARAZIA E ASSISTENZA TECNICA

Questo prodotto possiede il riconoscimento e la protezione della garanzia legale di conformità con la legislazione vigente. Per far valere i suoi diritti o interessi, dovrà rivolgersi a uno qualsiasi dei nostri servizi ufficiali di assistenza tecnica.

Può trovare il più vicino cliccando sul seguente link: <http://taurus-home.com/>

Inoltre, può richiedere informazioni mettendosi in contatto con noi.

Può scaricare questo manuale di istruzioni e i suoi aggiornamenti da <http://taurus-home.com/>

Português

GARANTIA E ASSISTÊNCIA TÉCNICA

Este produto goza do reconhecimento e proteção da garantia legal em conformidade com a legislação em vigor. Para fazer valer os seus direitos ou interesses, deve recorrer sempre aos nossos serviços oficiais de assistência técnica.

Poderá encontrar o mais próximo de si através do seguinte website: <http://taurus-home.com/>

Também pode solicitar informações relacionadas, pondo-se em contacto connosco.

Pode fazer o download deste manual de instruções e suas atualizações em <http://taurus-home.com/>

COUNTRY	ADDRESS	PHONE
Algeria	Zone d'Activite, N° 62, Constantine	213770777756
Argentina	Av. del Libertador 1298,(B1638BEY), Vicente López (Pcia. Buenos Aires)	541153685223
Belgium	Mariëndonkstraat 5, 5154 EG, Elshout	31620401500
Benin	359 Av. Steinmetz, 1930, Cotonou	0299-21313798
Bulgaria	265,Okolovrasten Pat, Mladost 4, 1766, Sofia	35929211120 / 35929211193
Burkina Faso	Avenue Bassawarga, 01 BP915, Ouagadougou	226 25301038
Congo (Republic of)	98 Blvd General Charles de Gaulle, Pointe Noire	242066776656
Cyprus	20, Bethlehem Str. / P.O.Box 20430, 2033, Strovolos	35722711300
Czech Republic	Milady Horakove 357/4, 568 02, Svitavy	420 461 540 130
Democratic Republic of the Congo	AV. Pont Canale N° 3440, Kinshasa	00243-991223232
Equatorial Guinea	SN Av Patricio Lumumba y C/ Jesus B, Bata	00240 333 082958 / 00240 333 082453
Equatorial Guinea	Calle de las Naciones Unidas, PO box 762, Malabo	240333082958 / 240333082453
España	Avda Barcelona, S/N, 25790 Oliana (Lleida) atencioncliente@taurus.es	902 118 050
Ethiopia	Lideta Sub City Kebele 10 H.NO 124, Addis Ababa	+251 11 5518300
France	Za les bas musats 18, 89100, Malay-le-Grand	03 86 83 90 90
Gabon	BP 574, Port-Gentil Centre-ville	24101552689 / 24101560698
Ghana	Ederick Place, Accra-Ghana	302682448 / 302682404
Gibraltar	11 Horse Barrack Lane, 54000, Gibraltar	00350 200 75397 / 00350 200 41023
Greece	Sapfous 7-9, 10553, Athens	+30 21 0373 7000
Guinea	BP 206, GN, Conakry	(224) 622204545
Hong Kong	Unit H,13/F., World Tech Centre, Hong kong	(852) 2448 0116 / 9197 3519
Hungary	Késmárk utca 11-13, 1158, Budapest	+36 1 370 4519
India	C-175, Sector-63, Noida, Gautam Budh Nagar - 201301, Delhi	(+91) 120 4016200
Ivory Coast	01 Rue Des Carrossiers-Zone 3, B.P 3747, Abidjan 01 (RCI)	22521251820 / 225 21 353494
Jordan	28 Basman St Down town, Amman	+962 6 46 222 68
Kuwait	P.O. BOX 3379 hawally, 32034, Hawally	+965 2200 1010
Lebanon	Damascus Highway; Sciale Building, Jamhour	9615922963
Luxembourg	Mariëndonkstraat 5, 5154 EG, Elshout	31620401500
Mali	BP E2900, Dravela Bolibana	223227216 / 223227259

Marruecos	Big distribution society 4 Rue 13 Lot. Smara Oulfa, Casablanca	(+212) 522 89 40 21
Mauritania	134 Avenue Gamal Abdener Ilot D, Nouakchott	2225254469 / 2225251258
Mexico	Rosas Moreno N° 4-203 Colonia de San Rafael C.P. 06470 – Delegación Cuauhtémoc, Ciudad de México	(+52) 55 55468162
Montenegro	Rastovac bb, 81400, Niksic	+382 40 217 055
Netherlands	Mariëndonkstraat 5, 5154 EG, Elshout	31620401500
Nigeria	8, Isaac; John Str,G.R.A Ikeja Lagos	23408023360099
Paraguay	Denis Roa 155 c/ Guido Spano, Asunción	21665100
Peru	Calle los Negocios 428, Surquillo, Lima	(511) 421 6047
Portugal	Avenida Rainha D. Amélia, nº12-B, 1600-677, Lisboa	+351 210966324
Romania	Dudesti Pantelimon 23, 410554, Bucharest	031.805.49.58
Serbia	Rastovac bb, 81400, Niksic	+382 40 217 055
Slovakia	Milady Horakove 357/4, 568 02, Svitavy	420 461 540 130
Southafrica	Unit 25 & 26, San Croy Office Park, Die Agora Road, Croydon, Kempton Park, 1619, Johannesburg	(+27) 011 392 5652
Tunisia	2, Rue de Turquie, Tunis	21671333066
Ukraine	Block 6, Ap Housing Estate Topol-2, B, 49000, Dnepropetrovsk	380563704161 / 380563704161
United Arab Emirates	P.O.BOX 8543, Dubai	14506246200
Uruguay	Luis Alberto de Herrera 3468, 11600, Montevideo	598 2209 28 00
Vietnam	Lot 7 Ind. Zone for, Ha Noi	84437658111 / 84437658110

taurus

Avda. Barcelona, s/n
25790 Oliana
Spain